

DHC

VARIZON® Низкоскоростной диффузор с регулируемой картиной распределения воздуха



Основные данные

- ▶ Регулируемый рисунок распределения воздуха/ зона влияния
- ▶ Для любого типа помещения
- ▶ Настенный монтаж
- ▶ Измерительное/регулирующее устройство
- ▶ Возможность чистки/ухода
- ▶ Никаких видимых крепежных деталей
- ▶ Альтернативные цвета
- ▶ Включен в базы данных MagiCAD и CadVent

Краткая таблица

РАСХОД ВОЗДУХА - УРОВЕНЬ ШУМА			
DHC	л/с		
Размер	25 дБ(А)	30 дБ(А)	35 дБ(А)
125	55	65	80
160	85	100	120
200	135	150	180
250	180	215	250
315	300	350	400
400	425	500	590
500	625	730	860
630	900	1100	1250
800	1300	1500	1750

Данные для DHC + регулятор REG показаны в отдельной диаграмме.

Техническое описание

КОНСТРУКЦИЯ

Низкоскоростной полукруглый диффузор для монтажа на стене. Опорная коробка состоит из верхнего, с круглой впускной муфтой, и нижнего листов, а также дозирующего листа с поворотными форсунками и крышкой для доступа к воздуховодам. Снаружи коробки находится перфорированная лицевая панель, которая крепится винтами, скрытыми съемными алюминиевыми планками, за одной из которых находится измерительный вывод.

МАТЕРИАЛЫ И ПОКРЫТИЕ

Материал: оцинкованный стальной лист и алюминиевые профили. Лакирован снаружи белой интерьерной краской RAL 9010. Можно заказать цвета: матово-серый RAL 7037, металлический белый RAL 9006, смолянисто-черный RAL 9005, металлический серый RAL 9007, ярко-белый RAL 9003 (NCS 0500).

СПЕЦИАЛЬНОЕ ИСПОЛНЕНИЕ

Можно заказать диффузор специальных размеров, с усиленными лицевыми панелями и проч. Более подробную информацию можно получить у нашего представителя в Вашей стране.

ПРИНАДЛЕЖНОСТИ

Регулятор:

REG. Комбинированный блок с заслонкой и шумоглушителем.

Короб воздуховода:

DHCT 1. Для эстетического оформления регулятора и соединительного воздуховода.

Цокольный лист:

DHCT 2. Для эстетического оформления нижней части диффузора.

Декоративная пластина:

DHCT 3. Съемная верхняя пластина из лакированного клееного листа бука либо покрытого белой пудровой эмалью листа ДСП. Для эстетического оформления диффузора с присоединением воздуховода сверху.

ПРОЕКТИРОВАНИЕ

Поворотными форсунками VARIZON®, расположенными за лицевой панелью диффузора, можно менять картину распределения воздуха/зоны влияния, не меняя расход воздуха, перепад давления или уровень шума. Такое гибкое решение упрощает внесение любых изменений в планировку помещения, обстановку и проч.

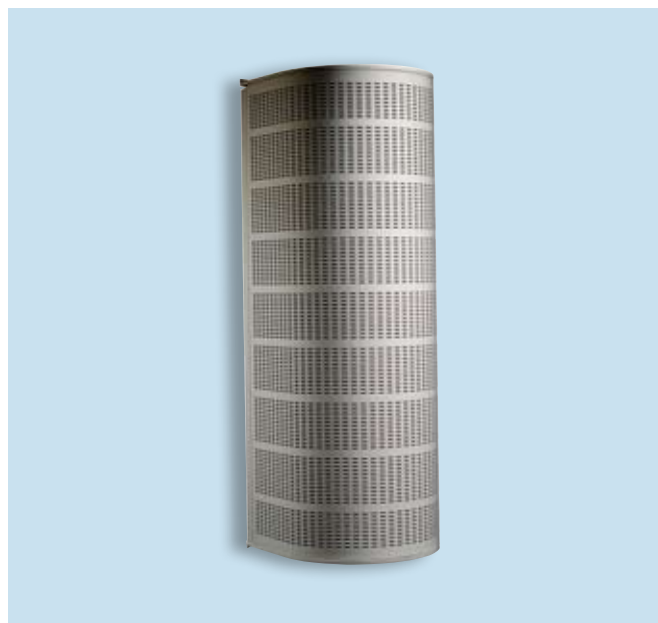

МОНТАЖ (см. рис. 1)

Диффузор крепится к стене с помощью угловых кронштейнов. Цоколь крепится винтами снизу диффузора. Выдвижной короб воздуховода крепится винтами к стене с использованием настенных кронштейнов/реек. Винты закрываются боковыми алюминиевыми планками. Блок регулирования вставляется обрезиненным соединительным ниппелем во впускную муфту диффузора.

НАЛАДКА (см. рис. 2)

Измерительное выпускное отверстие расположено сбоку диффузора за алюминиевой планкой. Там же указан К-фактор устройства, который можно также найти на нашем сайте в соответствующем разделе справочника. Для регулировки/наладки расхода воздуха рекомендуется использовать блок регулирования REG.

ОБСЛУЖИВАНИЕ (см. рис. 2)

Чистится при необходимости чуть теплой водой с добавлением посудомоечного средства или пылесосом с мягкой насадкой. Доступ к системе воздухопроводов - путем снятия лицевой панели и крышки воздухораспределительного листа.

ЭКОЛОГИЯ

Декларация на применяемые материалы имеется на нашем сайте www.swegon.com.



Рис. 1. Монтаж



Рис. 2. Наладка. Обслуживание.

ТЕХНИЧЕСКИЕ ДАННЫЕ

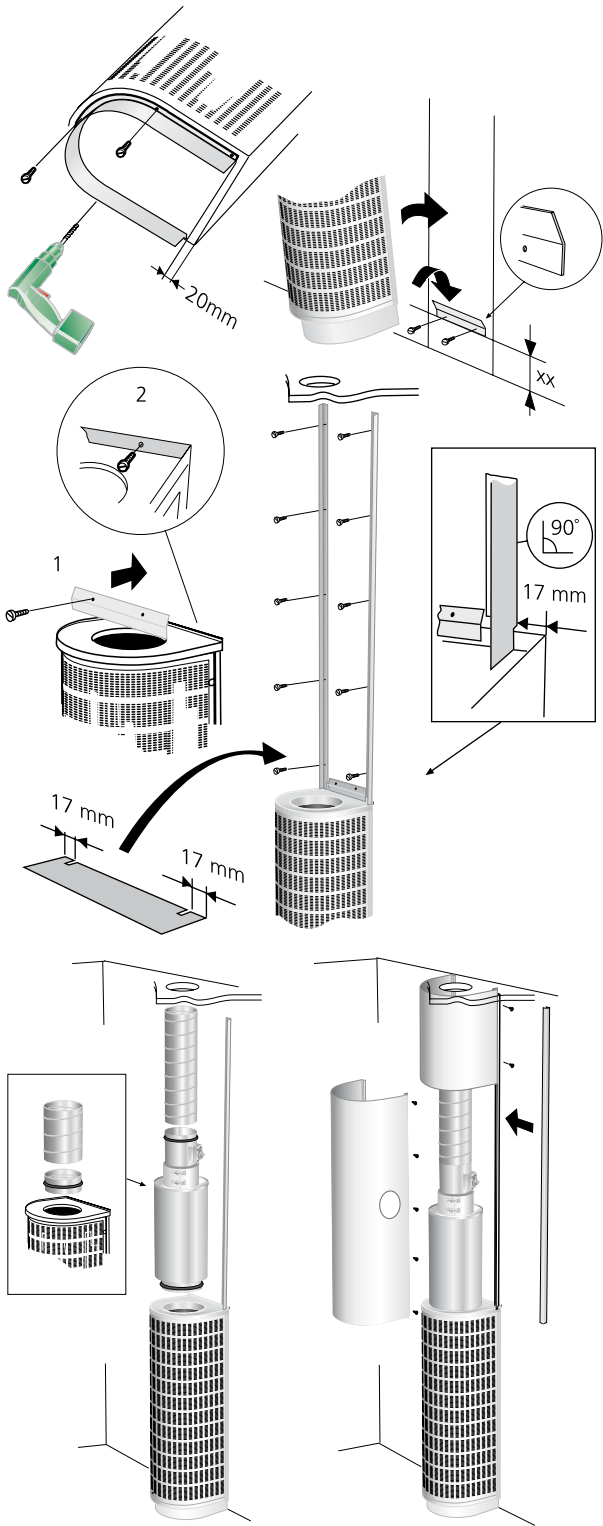
- Уровень шума дБ(А) относится к помещениям с эквивалентной площадью звукопоглощения 10 м².
- Рекомендуемая max разность между температурой помещения и приточного воздуха (воздуховода): 6 К.
- Для расчета ширины воздушной струи, скорости воздуха в зоне обслуживания и уровня шума в помещениях других размеров, рекомендуется использовать нашу расчетную программу ProAir web, имеющуюся на нашем сайте.

Звуковые данные - DHCМощность звука L_w (дБ)Таблица $K_{ок}$

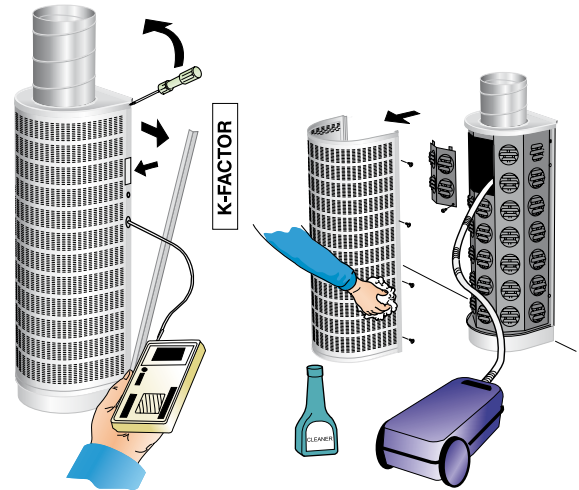
Размер DHC	Средняя частота (октавная полоса) Гц							
	63	125	250	500	1000	2000	4000	8000
125	-2	3	3	4	-1	-7	-15	-17
160	1	2	3	3	-1	-8	-18	-20
200	1	1	5	3	-1	-9	-18	-19
250	6	3	5	3	0	-8	-19	-20
315	5	4	5	3	-1	-8	-18	-19
400	7	5	6	3	-2	-9	-16	-15
500	7	5	6	3	-3	-12	-16	-20
630	10	8	7	3	-3	-13	-18	-20
800	10	8	7	3	-3	-13	-19	-20
Размер DHC + REG	Средняя частота (октавная полоса) Гц							
	63	125	250	500	1000	2000	4000	8000
125	5	7	5	0	-2	-4	-11	-14
160	3	5	4	0	-1	-5	-13	-17
200	3	5	5	1	-1	-6	-13	-16
250	5	5	5	1	-1	-5	-14	-17
315	8	5	4	0	-1	-5	-12	-15
400	3	6	4	-1	-2	-4	-9	-11
500	3	5	5	-1	-3	-6	-12	-14
630	3	7	6	-1	-3	-7	-13	-15
Допуск ±	2	2	2	2	2	2	2	2

Шумоглушение ΔL (дБ)Таблица ΔL

Размер DHC	Средняя частота (октавная полоса) Гц							
	63	125	250	500	1000	2000	4000	8000
125	22	16	10	5	2	3	4	5
160	19	14	8	4	3	3	4	4
200	15	12	6	2	2	3	5	4
250	14	10	5	2	2	3	4	5
315	13	9	4	1	0	1	2	2
400	12	6	4	1	1	1	1	1
500	9	4	3	1	1	1	1	1
630	7	3	2	1	1	1	0	0
800	6	2	1	1	1	0	0	0
Размер DHC + REG	Средняя частота (октавная полоса) Гц							
	63	125	250	500	1000	2000	4000	8000
125	25	18	17	20	33	31	27	22
160	22	15	14	18	31	28	24	20
200	20	13	9	14	29	28	23	21
250	17	11	7	11	26	23	18	18
315	15	10	6	14	24	21	19	21
400	14	9	5	12	25	20	18	21
500	12	7	3	11	24	20	17	20
630	11	6	2	11	23	20	17	20
Допуск ±	2	2	2	2	2	2	2	2

Диаграммы выбора

DHC+REG

Расход воздуха - Падение давления - Уровень шума

- Диаграммы не предназначены для наладки.
- дБ(С) обычно на 6-9 дБ больше дБ(А). Для более точного расчета см. раздел Техническая информация общего каталога.
- Данные, относящиеся к зоне влияния, см. на диаграммах для комбинации DHC + REG.

DHC 125 - 250

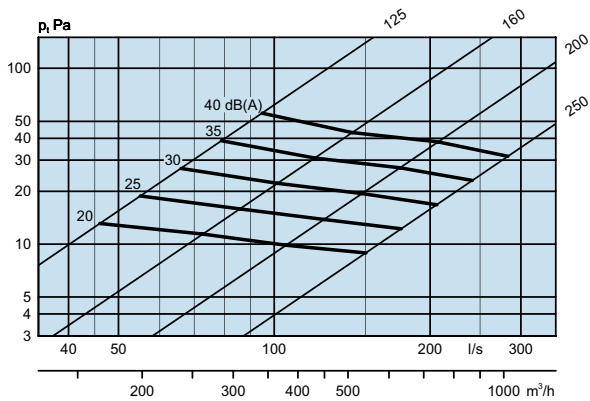

DHC 315 - 800

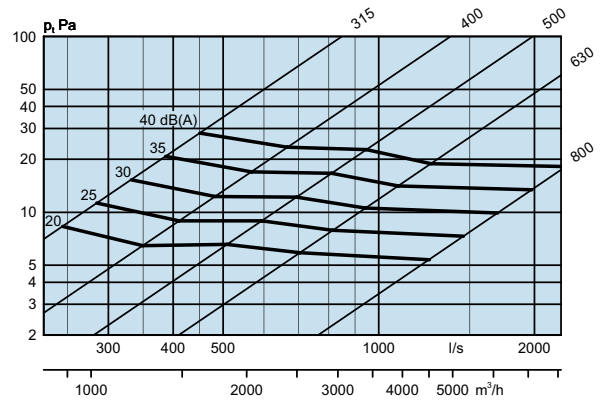

DHC

Расход воздуха - Падение давления - Уровень шума - Зона влияния

- Зона влияния относится к расстоянию до предела изовелы 0,2 м/с при Δt 3 К. Здесь Δt - это разница между температурой воздуха в помещении, измеренной на высоте 1,2 м над полом и температурой первичного воздуха. Т.е. это не разница между температурой помещения и температурой подаваемого в помещение воздуха.
- Диаграммы относятся к диффузору с блоком регулирования REG.
- Диаграммы не предназначены для наладки.
- дБ(С) обычно на 6-9 дБ больше дБ(А). Для более точного расчета см. раздел Техническая информация общего каталога.
- ∇ = Min расход воздуха для получения достаточного давления для регулирования/наладки.

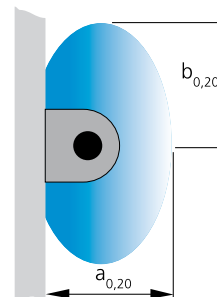

DHC 125 + REG

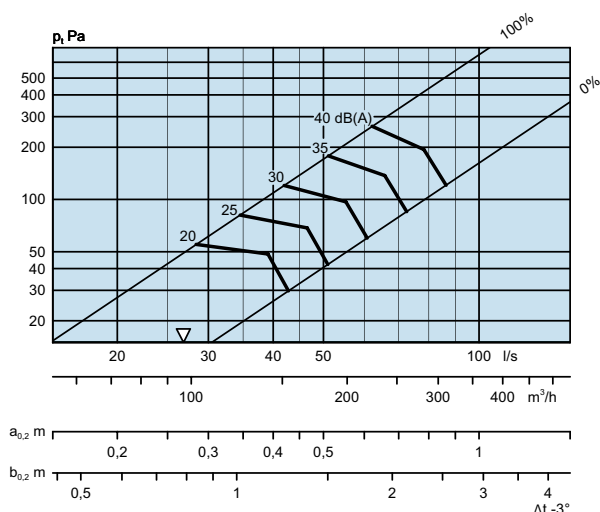

DHC 160 + REG

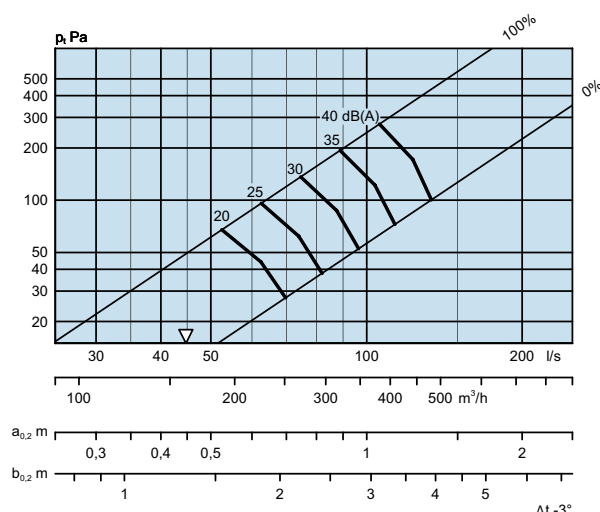

DHC 200 + REG

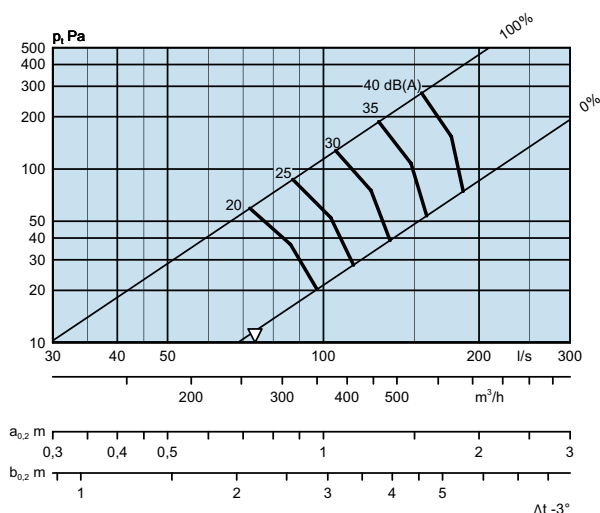

DHC 250 + REG

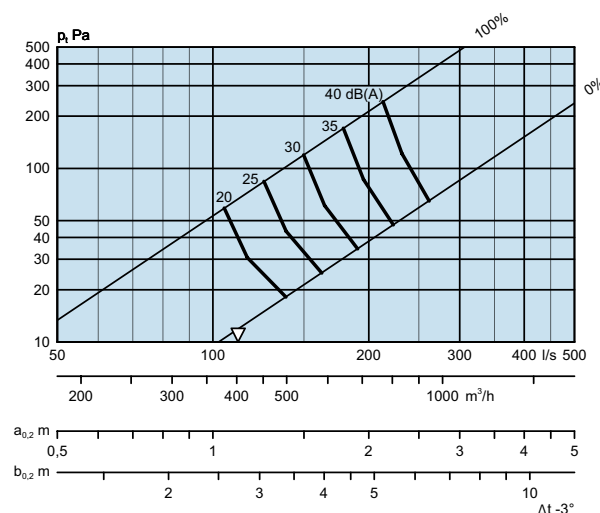

DHC 315 + REG

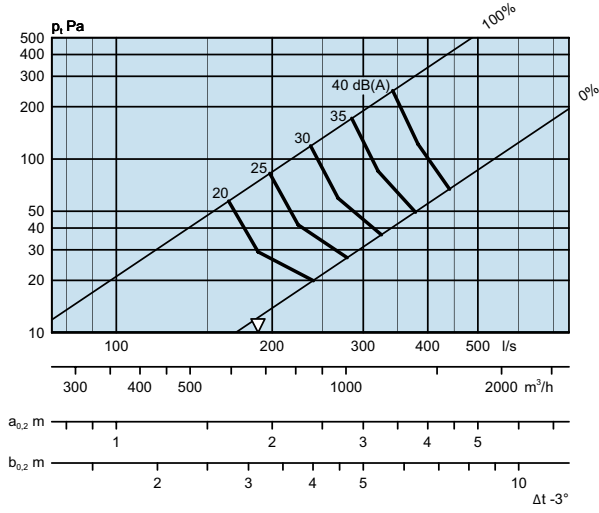

DHC 400 + REG

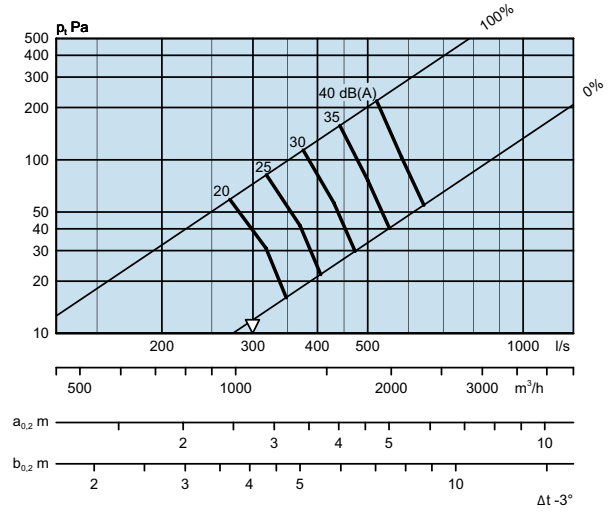

DHC 500 + REG

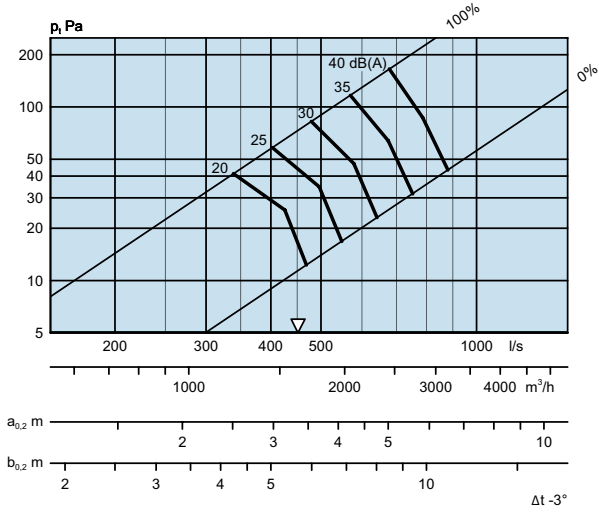

DHC 630 + REG

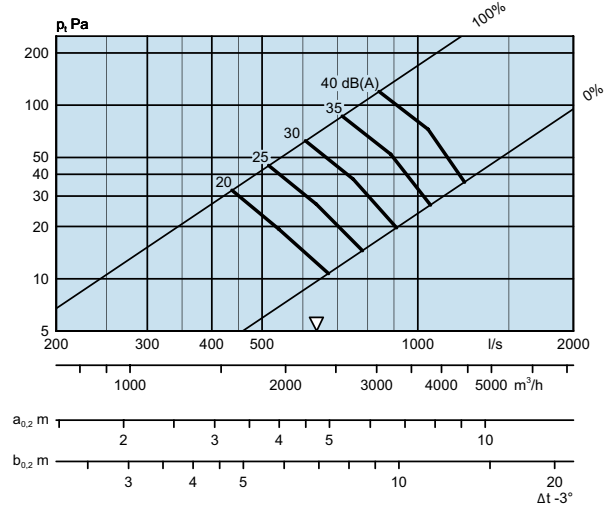

РАЗМЕРЫ И ВЕС

DHC

Размеры	A	B	C	ØD	G	Вес, кг
125	245	623	250	125	123	7
160	280	623	285	160	140	10
200	320	923	325	200	160	15
250	370	923	375	250	185	18
315	435	1523	435	315	218	23
400	520	2003	525	400	260	29
500	620	2003	620	500	310	36
630	750	2003	750	630	375	45
800	920	2003	920	800	460	56

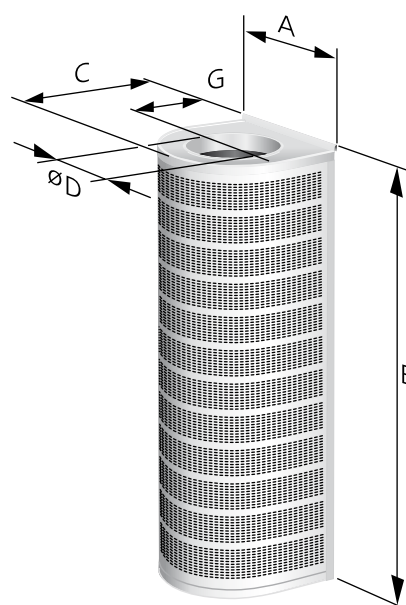

REG

Размеры	ØC	Ød	G	H
125	225	124	230	600
160	260	159	230	600
200	300	199	230	600
250	350	249	250	600
315	415	314	260	900
400	500	399	300	900
500	600	499	300	900
630	730	629	300	900



Рис. 3. Блок регулятора

Рис. 4. DHC

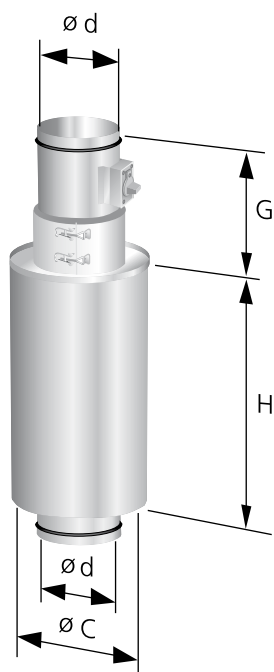

Рис. 5. DHC с декоративным коробом воздуховода и цокольным листом

1. Размеры 125-315: 2400-2750.

Размер 400: 2850-3200.

При потребности в заказе диффузоров с другой высотой, необходимо указать общую высоту помещения.

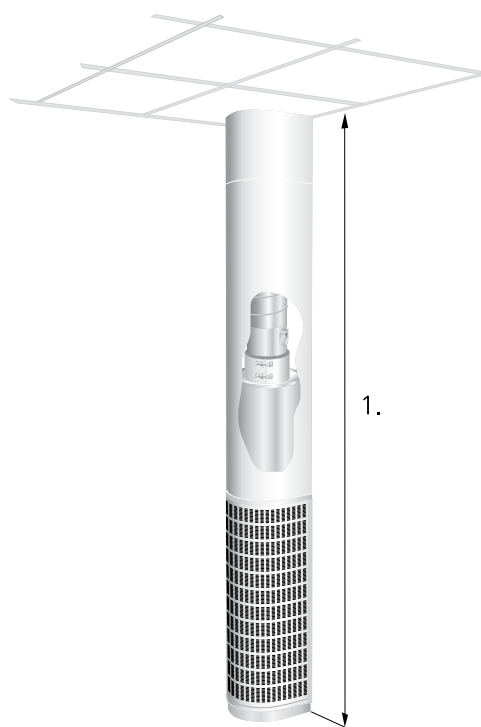
СПЕЦИФИКАЦИЯ**Продукт**

Полукруглый низкоскоростной диффузор DHC e -aaa

Версия:

Размер:

125, 160, 200, 250

315, 400, 500, 630, 800

Принадлежности

Декоративный короб: DHCT 1 d -aaa

Версия:

Размер:

125, 160, 200

250, 315, 400

Укажите специальную длину (при необходимости) и общую высоту помещения.

Цокольный лист DHCT 2 a -aaa 70

Версия:

Размер:

125, 160, 200, 250

315, 400, 500, 630, 800

Высота в мм. Укажите специальную высоту (при необходимости) и общую высоту помещения.

Регулятор REG b -aaa

Версия:

Размер:

125, 160, 200, 250

315, 400, 500, 630

Декоративная пластина DHCT 3 a -bbb -c -d

Версия:

Размер:

125, 160, 200, 250

315, 400, 500, 630, 800

Материал:

1 = ДСП, белая эмаль RAL 9010

2 = Буковый шпон, бесцветный лак

Варианты исполнения:

1 = с отверстием для воздуховода

2 = без отверстия для воздуховода

ОПИСАТЕЛЬНЫЙ ТЕКСТ

Полукруглый низкоскоростной диффузор VARIZON® типа DHC производства Swegon со следующими характеристиками:

- Регулируемая картина распределения воздуха и зона влияния
- Не засоряется
- Измерительный вывод
- Возможность чистки
- Лакирован методом напыления белой краской, RAL 9010

Принадлежности:

Декоративный короб: DHCT 1d aaa xx шт

Цокольный лист: DHCT 2a aaa - 70 xx шт

Размеры: DHCe aaa xx шт