

ОБЛАСТЬ ПРИМЕНЕНИЯ

Регулируемые радиальные канальные вентиляторы низкого давления типа VR и шумозащищенные вентиляторы VRS применяются в системах вентиляции и кондиционирования воздуха. Вентиляторы предназначены для перемещения воздуха и других невзрывоопасных газовых смесей. Вентиляторы применяются для непосредственной установки в прямоугольный канал систем кондиционирования воздуха и вентиляции промышленных и общественных зданий.

Вентиляторы предназначены для внутреннего и наружного применения для перемещения воздуха без твердых, волокнистых и абразивных материалов в условиях умеренного климата. Допустимая температура перемещаемого воздуха от -30°C до $+40^{\circ}\text{C}$.

ПРИМЕНЯЕМЫЕ МАТЕРИАЛЫ

В стандартном исполнении вентилятор VR изготовлен из оцинкованного стального листа марки 08ГС. Рабочие колеса вентиляторов типа VR изготовлены из оцинкованного стального листа. Вентилятор типа VR 100-50 имеет «свободное» рабочее колесо с загнутыми назад лопатками. Остальные типоразмеры имеют рабочее колесо, расположенное в спиральном кожухе, с загнутыми вперед лопатками. Рабочие колеса вентиляторов статически и динамически отбалансированы.

Диффузоры вентиляторов изготовлены из алюминия или стеклопластика, электромоторы из сплавов алюминия, меди, пластмасс. Качество применяемых материалов подтверждается сертификатами и паспортами организаций-поставщиков. Постоянный входной контроль материалов обеспечивает надежность работы вентилятора в целом.

ПРИМЕНЯЕМЫЕ ЭЛЕКТРОДВИГАТЕЛИ

В вентиляторах VR и VRS применяются асинхронные 1-фазные и 3-фазные компактные электродвигатели с внешним ротором и якорем с высоким омическим сопротивлением. Конструкция вентилятора позволяет охлаждать электродвигатель при работе потоком воздуха. Применяемые электродвигатели позволяют достичь рабочего ресурса вентиляторов более 40 000 часов без профилактики. Корпус электродвигателя имеет изоляцию IP54. Обмотка оснащена дополнительной защитой от влажности.

Стандартно электродвигатели имеют защиту при помощи термомоконтакта, расположенного внутри обмотки электродвигателя. При перегреве обмоток электродвигателя в случае перегрузки, обрыва фазы, высокой температуры воздуха и т.п. термомоконтакт обеспечивает размыкание цепи защиты защитного реле. Защита электродвигателя при помощи термомоконтакта является наиболее надежной и точной в отличие от других видов защиты.

ВНИМАНИЕ!!!
Электродвигатели вентиляторов
нельзя защищать обычными
токоограничивающими
предохранительными элементами!

РЕГУЛИРОВАНИЕ ОБОРОТОВ ЭЛЕКТРОДВИГАТЕЛЯ

Производительность вентиляторов VR и VRS регулируется изменением числа оборотов электродвигателя. Изменение числа оборотов электродвигателя достигается путем изменения напряжения. Для вентиляторов VR и VRS регулирование оборотов электродвигателя путем изменения напряжения является наиболее предпочтительным, так как не вызывает электропомех, шумов и вибраций электродвигателя и уменьшает нагрев.

В таблице, приведенной ниже, указаны пять вариантов величины напряжения, соответствующих пяти характеристикам (скоростям) вентиляторов.

| Тип электродвигателя | Кривые характеристики (ступень регулятора) | | | | |
|----------------------|--|------|------|------|------|
| | 5 | 4 | 3 | 2 | 1 |
| 1-фазный | 220V | 180V | 160V | 130V | 105V |
| 3-фазный | 380V | 280V | 230V | 180V | 140V |

Для надежной, безотказной работы вентиляторов рекомендуется использовать регуляторы оборотов, поставляемые фирмой «NED».

ТИПОРАЗМЕРЫ И ОСНОВНЫЕ ТЕХНИЧЕСКИЕ ДАННЫЕ

Вентиляторы VR изготавливаются в девяти типоразмерах. В каждом типоразмере имеется несколько моделей вентиляторов в зависимости от вида применяемого двигателя.

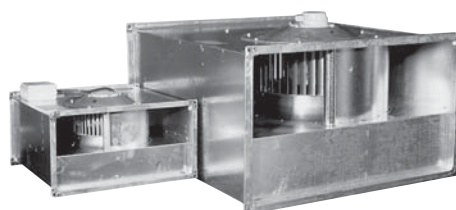

| Типоразмер | Обозначение вентилятора | Макс. расход воздуха, м ³ /ч | Макс. полное давление, Па | Обороты при макс. КПД, мин ⁻¹ | Напряжение электродвигателя, В | Макс. электрическая мощность | Ток макс., А | Масса, кг |
|------------|-------------------------|---|---------------------------|--|--------------------------------|------------------------------|--------------|-----------|
| 40–20 | VR 40–20/20.4E | 1198 | 240,0 | 1410 | 220 | 0,295 | 1,8 | 13,4 |
| | VR 40–20/20.4D | 1248 | 258,5 | 1390 | 380 | 0,317 | 0,51 | 12,8 |
| 50–25 | VR 50–25/22.4E | 1640 | 316,8 | 1418 | 220 | 0,475 | 2,3 | 18,1 |
| | VR 50–25/22.4D | 1930 | 314,5 | 1428 | 380 | 0,516 | 1,1 | 18,1 |
| | VR 50–25/20.6D | 1380 | 139,3 | 952 | 380 | 0,225 | 0,46 | 16 |
| 50–30 | VR 50–30/25.4E | 2302 | 375,7 | 1390 | 220 | 0,821 | 3,7 | 22,8 |
| | VR 50–30/25.4D | 2570 | 391,1 | 1461 | 380 | 0,938 | 2,2 | 22,5 |
| | VR 50–30/25.6D | 1811 | 179,2 | 930 | 380 | 0,355 | 0,92 | 18,8 |
| 60–30 | VR 60–30/28.4E | 2489 | 488,8 | 1370 | 220 | 1,15 | 5,1 | 31,7 |
| | VR 60–30/28.4D | 3562 | 494,7 | 1415 | 380 | 1,74 | 2,6 | 31,5 |
| | VR 60–30/28.6D | 2576 | 224,9 | 955 | 380 | 0,580 | 1,58 | 25,8 |
| 60–35 | VR 60–35/31.4D | 4510 | 631,6 | 1415 | 380 | 2,48 | 4,1 | 38,9 |
| | VR 60–35/31.6D | 3680 | 282,4 | 930 | 380 | 0,94 | 1,8 | 31,2 |
| 70–40 | VR 70–40/35.4D | 5787 | 776,7 | 1422 | 380 | 3,35 | 6 | 62 |
| | VR 70–40/35.6D | 4040 | 380,1 | 925 | 380 | 1,1 | 2 | 43,5 |
| | VR 70–40/35.8D | 3672 | 213,4 | 670 | 380 | 0,654 | 1,4 | 44,5 |
| 80–50 | VR 80–50/40.4D | 6822 | 1020 | 1415 | 380 | 4,98 | 8,1 | 78 |
| | VR 80–50/40.6D | 7360 | 501,2 | 945 | 380 | 2,81 | 5,1 | 71 |
| | VR 80–50/40.8D | 4700 | 306,2 | 701 | 380 | 1,24 | 2,29 | 57,1 |
| 90–50 | VR 90–50/45.4D | 6558 | 1544,3 | 1265 | 380 | 4,92 | 8,3 | 96 |
| | VR 90–50/45.6D | 9213 | 671,2 | 930 | 380 | 3,75 | 6,8 | 96 |
| | VR 90–50/45.8D | 7815 | 383,2 | 690 | 380 | 1,85 | 3,8 | 93 |
| 100–50 | VR 100–50/63.4D | 14000 | 1100 | 1320 | 380 | 3,80 | 7,3 | 150 |

Вентиляторы VRS изготавливаются в пяти типоразмерах. В каждом типоразмере имеется несколько моделей вентиляторов, в зависимости от вида применяемого двигателя.

| Типоразмер | Обозначение вентилятора | Макс. расход воздуха, м ³ /ч | Макс. полное давление, Па | Обороты при макс. КПД, мин ⁻¹ | Напряжение электродвигателя, В | Макс. электрическая мощность | Ток макс., А |
|------------|-------------------------|---|---------------------------|--|--------------------------------|------------------------------|--------------|
| 60-30 | VR 60-30/28.4E | 2489 | 488,8 | 1370 | 220 | 1,15 | 5,1 |
| | VR 60-30/28.4D | 3562 | 494,7 | 1415 | 380 | 1,74 | 2,6 |
| | VR 60-30/28.6D | 2576 | 224,9 | 955 | 380 | 0,580 | 1,58 |
| 60-35 | VR 60-35/31.4D | 4510 | 631,6 | 1415 | 380 | 2,48 | 4,1 |
| | VR 60-35/31.6D | 3680 | 282,4 | 930 | 380 | 0,94 | 1,8 |
| 70-40 | VR 70-40/35.4D | 5787 | 776,7 | 1422 | 380 | 3,35 | 6 |
| | VR 70-40/35.6D | 4040 | 380,1 | 925 | 380 | 1,1 | 2 |
| | VR 70-40/35.8D | 3672 | 213,4 | 670 | 380 | 0,654 | 1,4 |
| 80-50 | VR 80-50/40.4D | 6822 | 1020 | 1415 | 380 | 4,98 | 8,1 |
| | VR 80-50/40.6D | 7360 | 501,2 | 945 | 380 | 2,81 | 5,1 |
| | VR 80-50/40.8D | 4700 | 306,2 | 701 | 380 | 1,24 | 2,29 |
| 90-50 | VR 90-50/45.4D | 6558 | 1544,3 | 1265 | 380 | 4,92 | 8,3 |
| | VR 90-50/45.6D | 9213 | 671,2 | 930 | 380 | 3,75 | 6,8 |
| | VR 90-50/45.8D | 7815 | 383,2 | 690 | 380 | 1,85 | 3,8 |

ОБОЗНАЧЕНИЕ ВЕНТИЛЯТОРОВ VR И VRS

На нижеприведенной схеме указан ключ к типовому обозначению вентиляторов типа WRW:

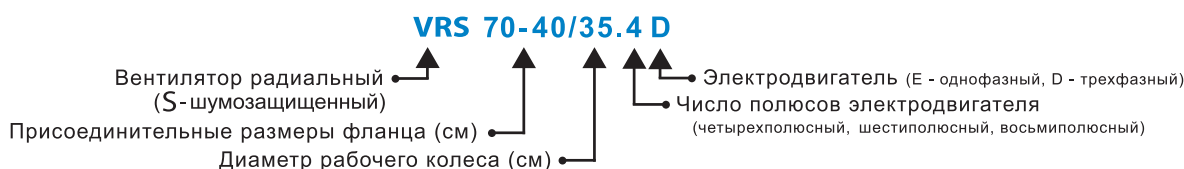

РАЗМЕРЫ И ВЕС ВЕНТИЛЯТОРОВ VR

| Обозначение | Размеры, мм | | | | | | | | | |
|--|-------------|-----|------|-----|------|-----|-----|------|-----|----|
| | А | Б | В | Г | Д | Е | Ж | И | К | М |
| VR 40-20/20.4E VR 40-20/20.4D | 400 | 200 | 420 | 220 | 440 | 240 | 281 | 500 | 180 | 9 |
| VR 50-25/22.4E VR 50-25/22.4D VR 50-25/20.6D | 500 | 250 | 520 | 270 | 540 | 290 | 331 | 530 | 196 | 9 |
| VR 50-30/25.4E VR 50-30/25.4D VR 50-30/25.6D | 500 | 300 | 520 | 320 | 540 | 340 | 381 | 565 | 206 | 9 |
| VR 60-30/28.4E VR 60-30/28.4D VR 60-30/28.6D | 600 | 300 | 620 | 320 | 640 | 340 | 381 | 642 | 232 | 9 |
| VR 60-35/31.4D VR 60-35/31.6D | 600 | 350 | 620 | 370 | 640 | 390 | 431 | 720 | 256 | 9 |
| VR 70-40/35.4D VR 70-40/35.6D VR 70-40/35.8D | 700 | 400 | 720 | 420 | 740 | 440 | 481 | 780 | 280 | 9 |
| VR 80-50/40.4D VR 80-50/40.6D VR 80-50/40.8D | 800 | 500 | 820 | 520 | 840 | 540 | 581 | 885 | 306 | 9 |
| VR 90-50/45.4D VR 90-50/45.6D VR 90-50/45.8D | 900 | 500 | 930 | 530 | 960 | 560 | 591 | 985 | 362 | 13 |
| VR 100-50/63.4D | 1000 | 500 | 1030 | 530 | 1060 | 560 | 686 | 1210 | - | 11 |



ДИАГРАММА ДЛЯ БЫСТРОГО ПОДБОРА ВЕНТИЛЯТОРОВ VR



РАЗМЕРЫ И ВЕС ВЕНТИЛЯТОРОВ VRS

| Обозначение | Размеры, мм | | | | | Масса, кг |
|-----------------|-------------|-----|------|-----|-----|-----------|
| | А | Б | В | Г | Д | |
| VRS 60-30/28.4E | | | | | | 42 |
| VRS 60-30/28.4D | 741 | 442 | 771 | 320 | 620 | 46 |
| VRS 60-30/28.6D | | | | | | 42 |
| VRS 60-35/31.4D | | | | | | 58 |
| VRS 60-35/31.6D | 741 | 492 | 850 | 370 | 620 | 53 |
| VRS 70-40/35.4D | | | | | | 80 |
| VRS 70-40/35.6D | 841 | 542 | 910 | 420 | 720 | 65 |
| VRS 70-40/35.8D | | | | | | 67 |
| VRS 80-50/40.4D | | | | | | 97 |
| VRS 80-50/40.6D | 941 | 642 | 1014 | 520 | 820 | 92 |
| VRS 80-50/40.8D | | | | | | 97 |
| VRS 90-50/45.4D | | | | | | 108 |
| VRS 90-50/45.6D | 1041 | 642 | 1114 | 530 | 930 | 111 |
| VRS 90-50/45.8D | | | | | | 107 |

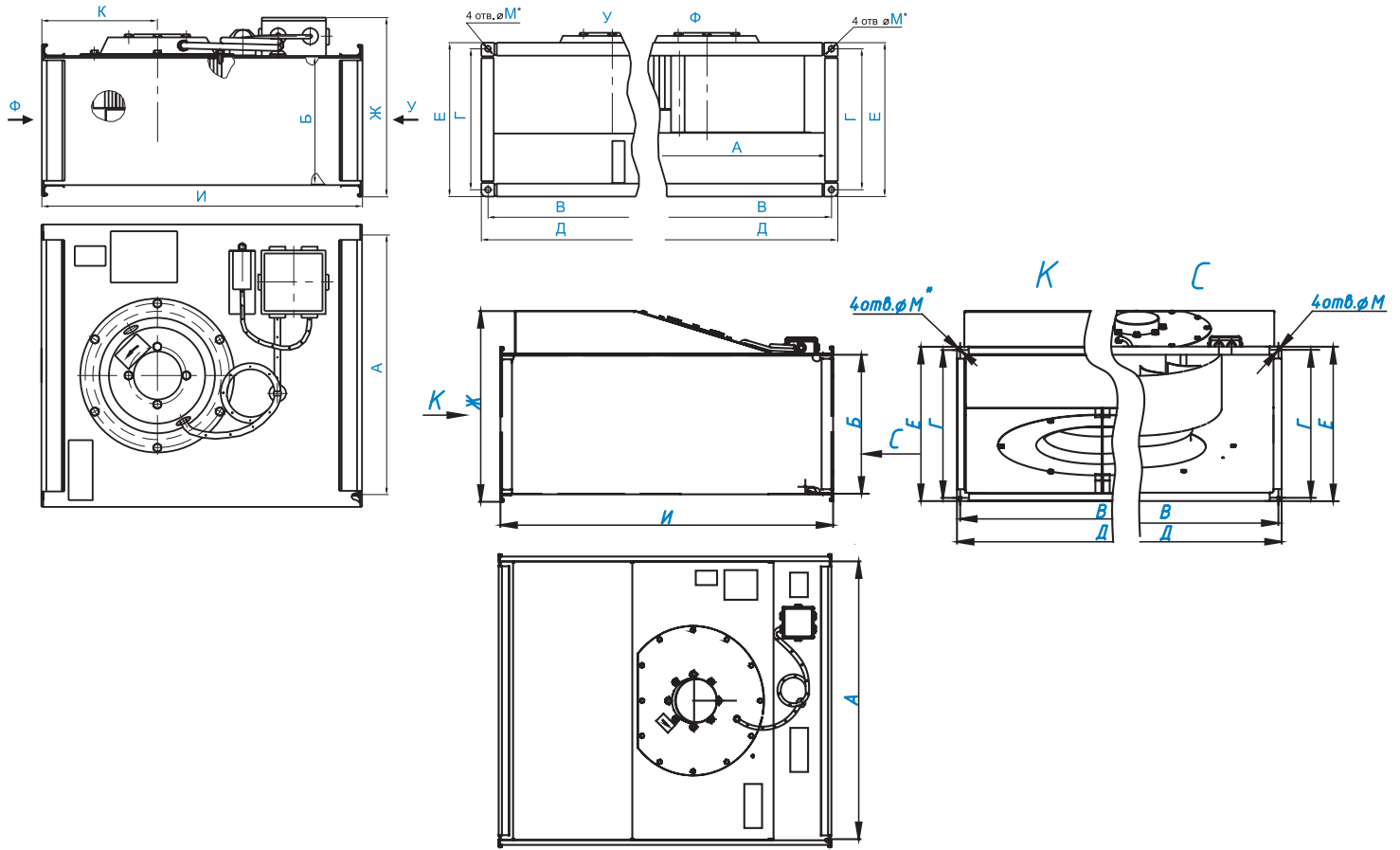
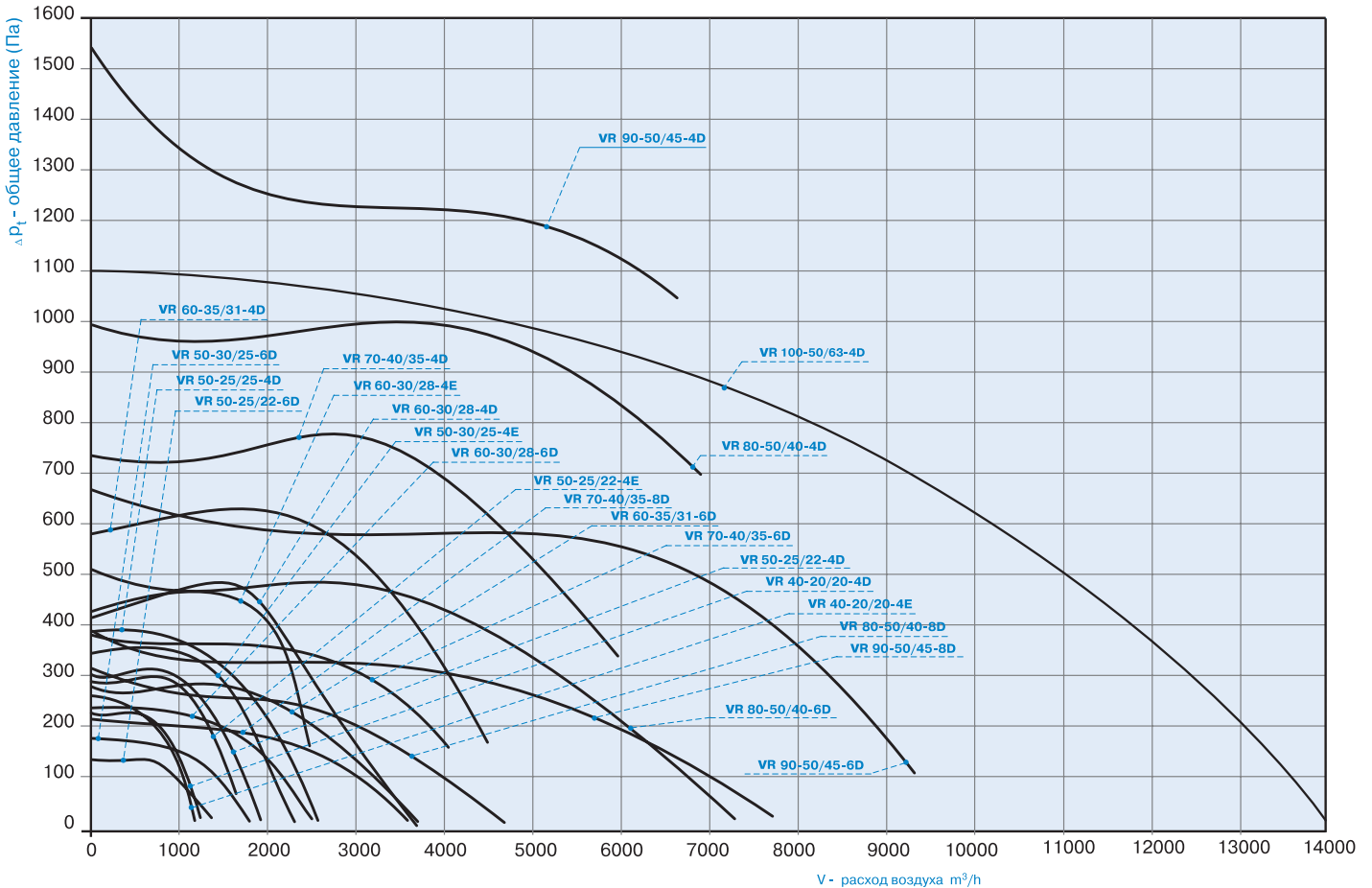

ДИАГРАММА ДЛЯ БЫСТРОГО ПОДБОРА ВЕНТИЛЯТОРОВ VRS



ТЕХНИЧЕСКИЕ ДАННЫЕ ВЕНТИЛЯТОРОВ VR И VRS

Технические данные вентиляторов VR 40–20/20.4D

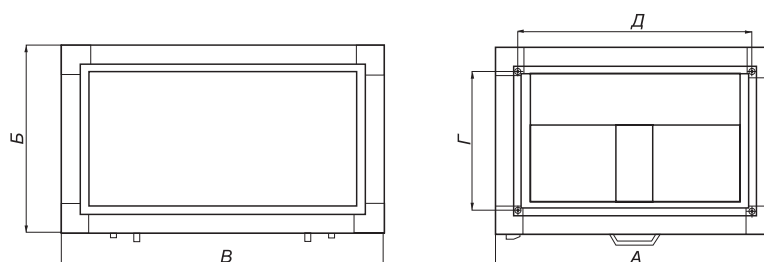
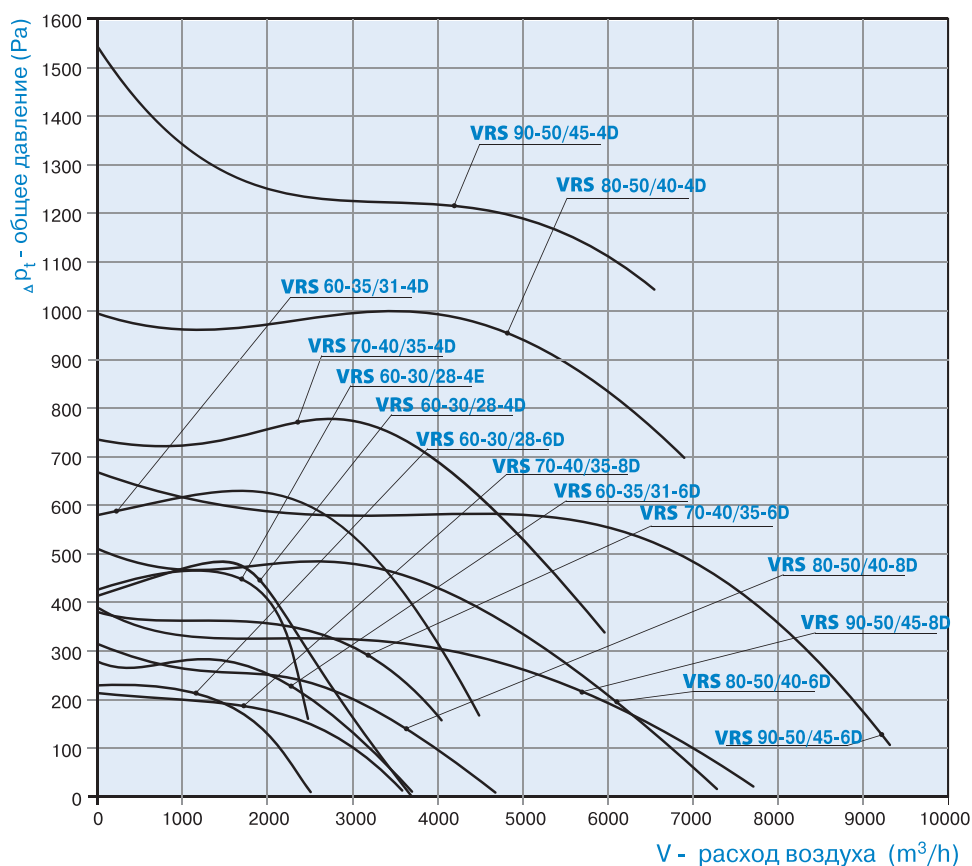
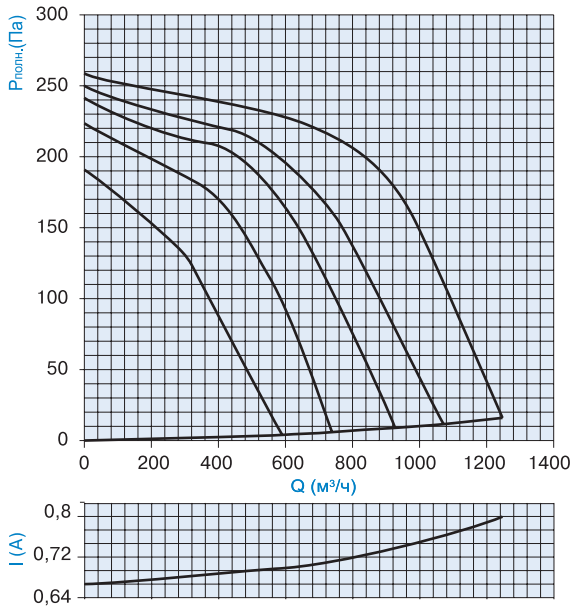

| | Q, м ³ /ч | P _с , Па | P _в , Па | N, кВт | I | n, об/мин |
|----------------------|----------------------|---------------------|---------------------|--------|-------|-----------|
| Напряжение U - 380 В | | | | | | |
| 1 | 0 | 258,5 | 258,5 | 0,102 | 0 | 1470 |
| 2 | 662,6 | 220,7 | 223,8 | 0,17 | 0,242 | 1390 |
| 3 | 985,3 | 149,2 | 156,2 | 0,241 | 0,177 | 1310 |
| 4 | 1248,3 | 0 | 16,0 | 0,317 | 0,056 | 1220 |
| Напряжение U - 280 В | | | | | | |
| 1 | 0 | 249,6 | 249,6 | 0,072 | 0 | 1440 |
| 2 | 438,6 | 216,1 | 218,1 | 0,125 | 0,210 | 1340 |
| 3 | 760,3 | 148,1 | 152,6 | 0,221 | 0,160 | 1297 |
| 4 | 1070,4 | 0 | 12,0 | 0,238 | 0,043 | 1009 |
| Напряжение U - 230 В | | | | | | |
| 1 | 0 | 241,9 | 241,9 | 0,051 | 0 | 1412 |
| 2 | 370,8 | 209,3 | 218,1 | 0,880 | 0,198 | 1321 |
| 3 | 640,4 | 147,2 | 152,6 | 0,153 | 0,110 | 1198 |
| 4 | 930,2 | 0 | 12,0 | 0,178 | 0,035 | 889 |
| Напряжение U - 180 В | | | | | | |
| 1 | 0 | 223,5 | 223,5 | 0,042 | 0 | 1331 |
| 2 | 340,2 | 179,9 | 180,9 | 0,720 | 0,156 | 1232 |
| 3 | 550,7 | 113,2 | 115,7 | 0,101 | 0,090 | 980 |
| 4 | 739,1 | 0 | 6,0 | 0,130 | 0,020 | 730 |
| Напряжение U - 140 В | | | | | | |
| 1 | 0 | 191,1 | 191,1 | 0,031 | 0 | 1270 |
| 2 | 290,1 | 132,1 | 133,1 | 0,049 | 0,140 | 1110 |
| 3 | 320,0 | 120,4 | 123,4 | 0,065 | 0,080 | 740 |
| 4 | 590,3 | 0,0 | 4,0 | 0,088 | 0,011 | 592 |

Акустические характеристики вентилятора VR 40-20/20.4D

| Режим работы P _в , Па | Уровень звука L _р , дБА | Суммарный уровень L _с , дБ | Уровень звуковой мощности (L _в , дБ) в октавных полосах частот, Гц | | | | | | | | |
|-------------------------------------|---------------------------------------|--|---|------|------|------|------|------|------|------|------|
| | | | 63 | 125 | 250 | 500 | 1000 | 2000 | 4000 | 8000 | |
| Шум со стороны всасывания | 210 | 63,3 | 68,4 | 53,0 | 54,9 | 53,9 | 54,4 | 52,6 | 51,8 | 51,0 | 48,6 |
| | 35 | 71,5 | 75,1 | 56,7 | 58,0 | 58,2 | 61,1 | 60,8 | 59,8 | 59,9 | 58,1 |
| Шум со стороны нагнетания | 210 | 69,2 | 74,0 | 58,3 | 57,4 | 61,9 | 60,3 | 61,6 | 57,9 | 55,8 | 51,0 |
| | 35 | 77,6 | 80,7 | 63,0 | 64,2 | 67,7 | 67,0 | 69,9 | 66,4 | 65,5 | 62,3 |
| Шум, излучаемый через корпус | 210 | 54,4 | 66,7 | 57,8 | 58,7 | 52,3 | 47,6 | 46,2 | 44,3 | 43,5 | 42,4 |
| | 35 | 58,4 | 71,0 | 61,5 | 63,4 | 54,7 | 51,0 | 49,6 | 47,8 | 46,6 | 45,4 |

Технические данные вентиляторов VR 40–20/20.4E

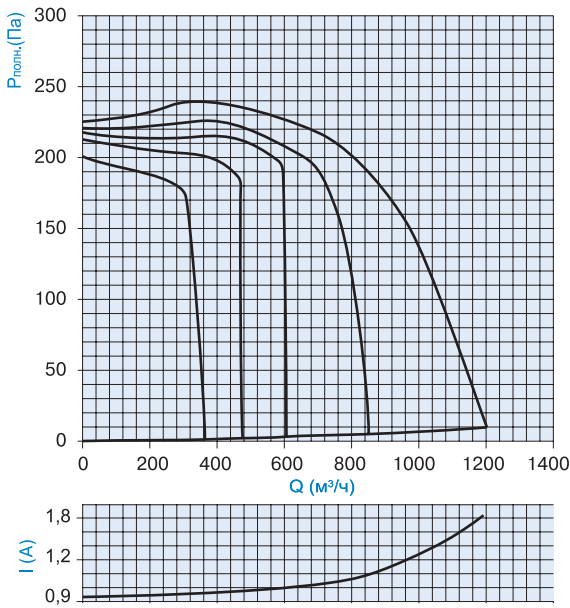

| | Q, м ³ /ч | P _с , Па | P _в , Па | N, кВт | I | n, об/мин |
|----------------------|----------------------|---------------------|---------------------|--------|-------|-----------|
| Напряжение U - 220 В | | | | | | |
| 1 | 0 | 225,5 | 225,5 | 0,128 | 0 | 1473 |
| 2 | 719 | 211,7 | 215,4 | 0,188 | 0,230 | 1410 |
| 3 | 963 | 147,2 | 153,8 | 0,233 | 0,177 | 1360 |
| 4 | 1198 | 0 | 9,7 | 0,295 | 0,050 | 1242 |
| Напряжение U - 180 В | | | | | | |
| 1 | 0 | 221,0 | 221,0 | 0,090 | 0 | 1450 |
| 2 | 639,0 | 199,8 | 203,0 | 0,142 | 0,210 | 1380 |
| 3 | 758,3 | 155,4 | 159,4 | 0,168 | 0,120 | 1210 |
| 4 | 849,0 | 0 | 4,9 | 0,230 | 0,042 | 880 |
| Напряжение U - 160 В | | | | | | |
| 1 | 0 | 218,0 | 218,0 | 0,073 | 0 | 1440 |
| 2 | 580,0 | 196,0 | 198,0 | 0,120 | 0,190 | 1360 |
| 3 | 595,0 | 185,5 | 189,0 | 0,132 | 0,092 | 1298 |
| 4 | 605,4 | 0 | 3,1 | 0,187 | 0,038 | 640 |
| Напряжение U - 130 В | | | | | | |
| 1 | 0 | 213,0 | 213,0 | 0,059 | 0 | 1419 |
| 2 | 460,3 | 186,0 | 187,0 | 0,093 | 0,170 | 1310 |
| 3 | 466,8 | 171,8 | 179,3 | 0,102 | 0,076 | 1280 |
| 4 | 472,3 | 0 | 2,0 | 0,120 | 0,029 | 517 |
| Напряжение U - 105 В | | | | | | |
| 1 | 0 | 201,0 | 201,0 | 0,047 | 0 | 1390 |
| 2 | 256,0 | 183,0 | 183,4 | 0,056 | 0,156 | 1329 |
| 3 | 305,4 | 173,0 | 173,8 | 0,072 | 0,063 | 1238 |
| 4 | 363,0 | 0,0 | 1,1 | 0,084 | 0,019 | 400 |

Акустические характеристики вентилятора VR 40-20/20.4E

| Режим работы P _в , Па | Уровень звука L _р , дБА | Суммарный уровень L _с , дБ | Уровень звуковой мощности (L _в , дБ) в октавных полосах частот, Гц | | | | | | | | |
|-------------------------------------|---------------------------------------|--|---|------|------|------|------|------|------|------|------|
| | | | 63 | 125 | 250 | 500 | 1000 | 2000 | 4000 | 8000 | |
| Шум со стороны всасывания | 210 | 66,88 | 70,5 | 53,2 | 54,4 | 57,0 | 57,2 | 56,4 | 55,8 | 54,4 | 52,0 |
| | 35 | 71,3 | 74,7 | 58,4 | 57,7 | 57,7 | 62,3 | 60,7 | 60,4 | 60,1 | 58,2 |
| Шум со стороны нагнетания | 210 | 72,9 | 76,9 | 58,2 | 60,2 | 63,9 | 62,8 | 64,3 | 61,1 | 59,1 | 54,9 |
| | 35 | 74,8 | 81,6 | 63,1 | 67,2 | 67,2 | 67,3 | 70,3 | 66,5 | 65,3 | 62,7 |
| Шум, излучаемый через корпус | 210 | 58,9 | 69,5 | 58,9 | 60,6 | 57,4 | 50,1 | 50,1 | 48,7 | 47,8 | 46,2 |
| | 35 | 62,1 | 71,4 | 57,7 | 62,7 | 57,3 | 52,2 | 52,8 | 51,0 | 48,9 | 46,1 |

Технические данные вентиляторов VR 50–25/22.6D

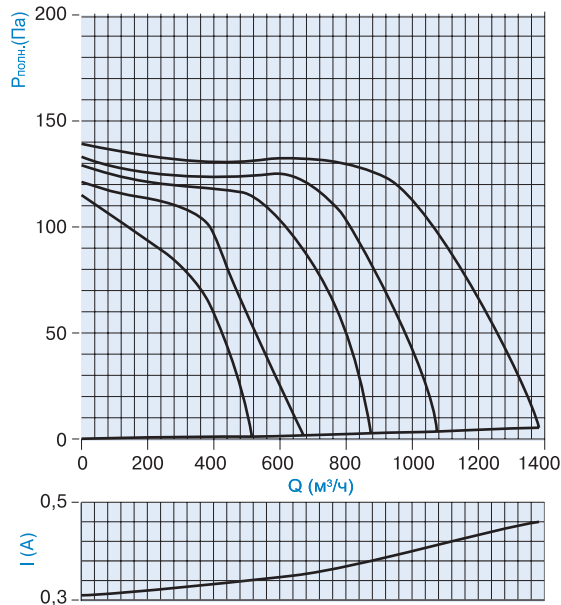

| | Q, м³/ч | P _с , Па | P _v , Па | N, кВт | I | n, об/мин |
|--------------------|---------|---------------------|---------------------|--------|-------|-----------|
| Напряжение U-380 В | | | | | | |
| 1 | 0 | 139,3 | 139,3 | 0,07 | 0 | 1010 |
| 2 | 740 | 129,1 | 131,4 | 0,115 | 0,311 | 952 |
| 3 | 920 | 120,1 | 123,2 | 0,184 | 0,231 | 887 |
| 4 | 1380 | 0 | 5,2 | 0,225 | 0,106 | 830 |
| Напряжение U-280 В | | | | | | |
| 1 | 0 | 133,2 | 133,2 | 0,040 | 0 | 980 |
| 2 | 575 | 123,1 | 125,1 | 0,071 | 0,296 | 910 |
| 3 | 780 | 105,4 | 107,4 | 0,174 | 0,153 | 796 |
| 4 | 1072 | 0 | 3,4 | 0,206 | 0,094 | 663 |
| Напряжение U-230 В | | | | | | |
| 1 | 0 | 129,2 | 129,2 | 0,034 | 0 | 955 |
| 2 | 498 | 114,5 | 116,3 | 0,052 | 0,271 | 870 |
| 3 | 689 | 82,5 | 84,6 | 0,093 | 0,102 | 675 |
| 4 | 873 | 0 | 2,6 | 0,118 | 0,087 | 539 |
| Напряжение U-180 В | | | | | | |
| 1 | 0 | 121,3 | 121,3 | 0,028 | 0 | 923 |
| 2 | 390,6 | 98,4 | 99,4 | 0,047 | 0,240 | 826 |
| 3 | 438 | 80,0 | 81,3 | 0,062 | 0,092 | 535 |
| 4 | 670 | 0 | 1,5 | 0,110 | 0,073 | 415 |
| Напряжение U-140 В | | | | | | |
| 1 | 0 | 115,1 | 115,1 | 0,024 | 0 | 875 |
| 2 | 251 | 87,4 | 88,0 | 0,032 | 0,190 | 798 |
| 3 | 385 | 63,2 | 64,0 | 0,046 | 0,078 | 438 |
| 4 | 514 | 0 | 1,0 | 0,067 | 0,051 | 340 |

Акустические характеристики вентилятора VR 50-25/22.6D

| Режим работы P _v , Па | Уровень звука L _A , дБА | Суммарный уровень L _S , дБ | Уровень звуковой мощности (L _w , дБ) в октавных полосах частот, Гц | | | | | | | | |
|-------------------------------------|---------------------------------------|--|---|------|------|------|------|------|------|------|------|
| | | | 63 | 125 | 250 | 500 | 1000 | 2000 | 4000 | 8000 | |
| Шум со стороны всасывания | 140 | 61,8 | 67,9 | 49,2 | 52,3 | 62,1 | 53,0 | 50,7 | 49,7 | 48,0 | 41,5 |
| | 30 | 68,3 | 74,6 | 56,1 | 59,8 | 70,3 | 58,2 | 57,0 | 56,5 | 55,3 | 50,3 |
| Шум со стороны нагнетания | 140 | 66,0 | 70,1 | 55,7 | 53,1 | 58,0 | 59,9 | 56,8 | 53,3 | 50,6 | 42,4 |
| | 30 | 73,0 | 77,3 | 61,1 | 60,3 | 68,4 | 67,0 | 64,0 | 61,7 | 59,9 | 53,9 |
| Шум, излучаемый через корпус | 140 | 53,0 | 64,0 | 54,1 | 56,2 | 52,2 | 46,2 | 42,2 | 40,5 | 37,6 | 37,2 |
| | 30 | 58,9 | 69,2 | 59,2 | 60,4 | 62,7 | 51,2 | 47,3 | 45,3 | 41,4 | 37,3 |

Технические данные вентиляторов VR 50–25/22.4D

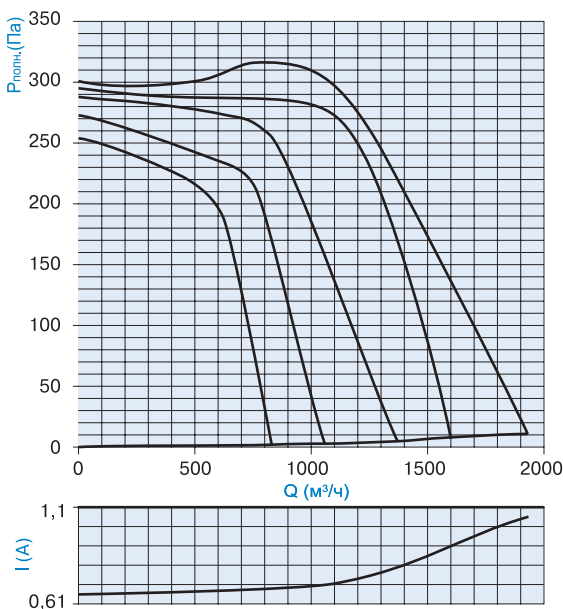

| | Q, м³/ч | P _с , Па | P _v , Па | N, кВт | I | n, об/мин |
|--------------------|---------|---------------------|---------------------|--------|-------|-----------|
| Напряжение U-380 В | | | | | | |
| 1 | 0 | 300,1 | 300,1 | 0,148 | 0 | 1480 |
| 2 | 980 | 307,5 | 310,4 | 0,284 | 0,298 | 1428 |
| 3 | 1286 | 244,3 | 249,2 | 0,362 | 0,246 | 1390 |
| 4 | 1930 | 0 | 10,8 | 0,516 | 0,081 | 1305 |
| Напряжение U-280 В | | | | | | |
| 1 | 0 | 294,2 | 294,2 | 0,087 | 0 | 1465 |
| 2 | 718,0 | 285,0 | 286,0 | 0,175 | 0,287 | 1403 |
| 3 | 1230,0 | 234,4 | 238,4 | 0,293 | 0,124 | 1210 |
| 4 | 1528,2 | 0 | 6,8 | 0,480 | 0,076 | 1087 |
| Напряжение U-230 В | | | | | | |
| 1 | 0 | 287,1 | 287,1 | 0,079 | 0 | 1450 |
| 2 | 611,0 | 272,1 | 273,1 | 0,132 | 0,279 | 1380 |
| 3 | 820,0 | 254,3 | 256,3 | 0,187 | 0,110 | 1296 |
| 4 | 1371,0 | 0 | 4,8 | 0,382 | 0,067 | 950 |
| Напряжение U-180 В | | | | | | |
| 1 | 0 | 272,0 | 272,0 | 0,061 | 0 | 1410 |
| 2 | 578,0 | 235,3 | 236,3 | 0,120 | 0,268 | 1283 |
| 3 | 760,0 | 211,2 | 212,4 | 0,143 | 0,103 | 1187 |
| 4 | 1058,0 | 0 | 2,8 | 0,259 | 0,056 | 745 |
| Напряжение U-140 В | | | | | | |
| 1 | 0 | 253,2 | 253,2 | 0,055 | 0 | 1355 |
| 2 | 461,3 | 219,3 | 220,3 | 0,098 | 0,197 | 1190 |
| 3 | 620,3 | 187,4 | 189,0 | 0,116 | 0,095 | 1120 |
| 4 | 830,1 | 0,0 | 2,0 | 0,171 | 0,048 | 587 |

Акустические характеристики вентилятора VR 50-25/22.4D

| Режим работы P _v , Па | Уровень звука L _A , дБА | Суммарный уровень L _S , дБ | Уровень звуковой мощности (L _w , дБ) в октавных полосах частот, Гц | | | | | | | | |
|-------------------------------------|---------------------------------------|--|---|------|------|------|------|------|------|------|------|
| | | | 63 | 125 | 250 | 500 | 1000 | 2000 | 4000 | 8000 | |
| Шум со стороны всасывания | 315 | 70,2 | 76,5 | 62,1 | 66,3 | 53,9 | 59,8 | 60,9 | 59,4 | 57,1 | 52,9 |
| | 100 | 76,7 | 81,6 | 68,2 | 73,2 | 67,2 | 65,1 | 66,9 | 65,5 | 64,7 | 59,5 |
| Шум со стороны нагнетания | 315 | 75,7 | 80,1 | 64,1 | 65,7 | 66,0 | 67,5 | 67,9 | 62,7 | 61,0 | 57,0 |
| | 100 | 82,4 | 86,2 | 69,0 | 71,2 | 71,1 | 71,9 | 75,4 | 70,8 | 69,7 | 64,9 |
| Шум, излучаемый через корпус | 315 | 60,8 | 73,7 | 62,1 | 64,2 | 59,5 | 51,5 | 49,4 | 47,2 | 45,2 | 43,7 |
| | 100 | 63,9 | 76,2 | 65,1 | 68,0 | 63,0 | 55,4 | 51,9 | 48,1 | 44,7 | 43,5 |

Технические данные вентиляторов VR 50–25/22.4E

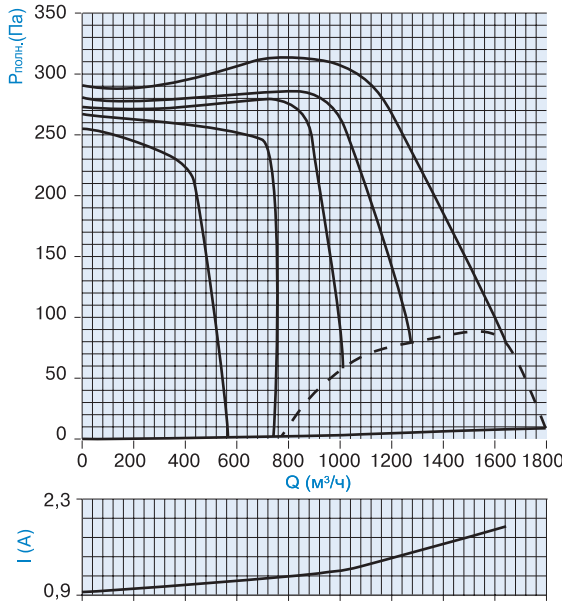

| | Q, м³/ч | P _с , Па | P _v , Па | N, кВт | I, А | n, об/мин |
|----------------------|---------|---------------------|---------------------|--------|-------|-----------|
| Напряжение U - 220 В | | | | | | |
| 1 | 0 | 291,0 | 291,0 | 0,155 | 0 | 1479 |
| 2 | 969 | 306,9 | 309,6 | 0,265 | 0,315 | 1418 |
| 3 | 1195 | 264,5 | 268,7 | 0,315 | 0,283 | 1385 |
| 4 | 1640 | 70,9 | 78,8 | 0,475 | 0,076 | 1248 |
| Напряжение U - 180 В | | | | | | |
| 1 | 0 | 281,1 | 281,1 | 0,118 | 0 | 1469 |
| 2 | 831,0 | 284,1 | 286,1 | 0,210 | 0,301 | 1399 |
| 3 | 1015,0 | 253,5 | 256,5 | 0,310 | 0,197 | 1276 |
| 4 | 1272,0 | 74 | 79,2 | 0,376 | 0,069 | 1075 |
| Напряжение U - 160 В | | | | | | |
| 1 | 0 | 273,2 | 273,2 | 0,097 | 0 | 1459 |
| 2 | 732,0 | 277,7 | 279,7 | 0,183 | 0,295 | 1378 |
| 3 | 890,0 | 243,8 | 246,0 | 0,298 | 0,162 | 1243 |
| 4 | 1009,0 | 55 | 58,1 | 0,321 | 0,053 | 875 |
| Напряжение U - 130 В | | | | | | |
| 1 | 0 | 267,4 | 267,4 | 0,086 | 0 | 1428 |
| 2 | 617,0 | 250,2 | 251,2 | 0,148 | 0,187 | 1321 |
| 3 | 695,3 | 244,9 | 246,4 | 0,199 | 0,132 | 1201 |
| 4 | 740,0 | 0 | 2,0 | 0,224 | 0,046 | 540 |
| Напряжение U - 105 В | | | | | | |
| 1 | 0 | 255,3 | 255,3 | 0,077 | 0 | 1400 |
| 2 | 353,0 | 231,0 | 231,4 | 0,096 | 0,131 | 1318 |
| 3 | 428,4 | 214,1 | 214,7 | 0,113 | 0,092 | 1187 |
| 4 | 564,0 | 0,0 | 1,0 | 0,143 | 0,032 | 421 |

Акустические характеристики вентилятора VR50-25/22.4E

| Режим работы P _v , Па | Уровень звука L _в , дБА | Суммарный уровень L _с , дБ | Уровень звуковой мощности (L _w , дБ) в октавных полосах частот, Гц | | | | | | | | |
|-------------------------------------|---------------------------------------|--|---|------|------|------|------|------|------|------|------|
| | | | 63 | 125 | 250 | 500 | 1000 | 2000 | 4000 | 8000 | |
| Шум со стороны всасывания | 315 | 67,7 | 75,1 | 60,0 | 62,3 | 57,9 | 58,2 | 56,0 | 54,3 | 52,2 | 47,7 |
| | 70 | 74,4 | 78,1 | 58,8 | 63,7 | 64,5 | 62,8 | 64,3 | 64,4 | 62,6 | 59,2 |
| Шум со стороны нагнетания | 315 | 74,0 | 78,4 | 62,6 | 62,0 | 63,4 | 66,7 | 65,6 | 61,6 | 59,2 | 54,4 |
| | 70 | 81,4 | 84,4 | 67,0 | 68,9 | 70,0 | 68,6 | 74,4 | 68,4 | 68,3 | 64,2 |
| Шум, излучаемый через корпус | 315 | 60,8 | 72,8 | 60,6 | 64,2 | 55,3 | 48,9 | 47,3 | 46,8 | 43,1 | 40,3 |
| | 70 | 63,0 | 76,9 | 64,8 | 69,5 | 59,7 | 53,2 | 50,1 | 47,8 | 45,1 | 42,6 |

Технические данные вентиляторов VR 50–30/25.6D

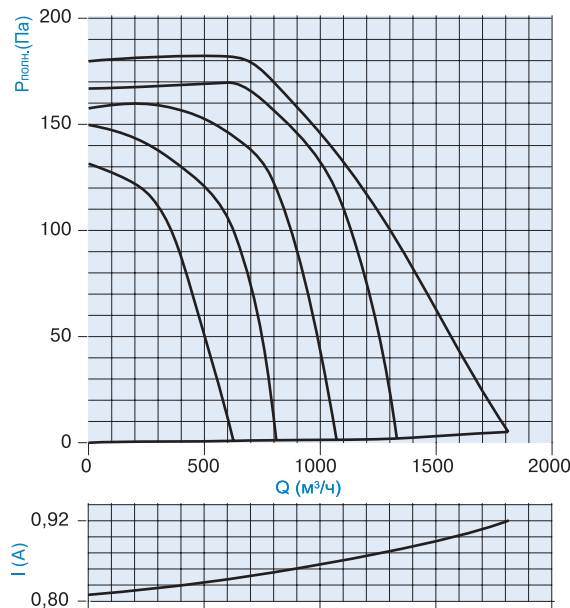

| | Q, м³/ч | P _с , Па | P _v , Па | N, кВт | I, А | n, об/мин |
|----------------------|---------|---------------------|---------------------|--------|-------|-----------|
| Напряжение U - 380 В | | | | | | |
| 1 | 0 | 179,2 | 179,2 | 0,121 | 0 | 975 |
| 2 | 901 | 155,9 | 157,5 | 0,189 | 0,209 | 930 |
| 3 | 1265 | 102,8 | 106,1 | 0,246 | 0,151 | 883 |
| 4 | 1811 | 0 | 5,1 | 0,355 | 0,064 | 780 |
| Напряжение U - 280 В | | | | | | |
| 1 | 0 | 166,4 | 166,4 | 0,096 | 0 | 956 |
| 2 | 830,2 | 152,2 | 153,2 | 0,108 | 0,196 | 890 |
| 3 | 1132,0 | 98,4 | 99,9 | 0,189 | 0,104 | 786 |
| 4 | 1330,0 | 0 | 2,0 | 0,226 | 0,053 | 605 |
| Напряжение U - 230 В | | | | | | |
| 1 | 0 | 157,1 | 157,1 | 0,052 | 0 | 949 |
| 2 | 680,8 | 139,0 | 139,4 | 0,093 | 0,183 | 840 |
| 3 | 787,5 | 124,2 | 124,9 | 0,123 | 0,098 | 736 |
| 4 | 1070,0 | 0 | 1,4 | 0,160 | 0,042 | 485 |
| Напряжение U - 180 В | | | | | | |
| 1 | 0 | 149,3 | 149,3 | 0,047 | 0 | 915 |
| 2 | 348,1 | 133,4 | 133,8 | 0,082 | 0,168 | 831 |
| 3 | 632,0 | 97,3 | 97,8 | 0,097 | 0,083 | 710 |
| 4 | 810,0 | 0 | 1,0 | 0,100 | 0,036 | 380 |
| Напряжение U - 140 В | | | | | | |
| 1 | 0 | 131,1 | 131,1 | 0,035 | 0 | 845 |
| 2 | 272,1 | 115,0 | 115,1 | 0,054 | 0,142 | 778 |
| 3 | 450,6 | 68,3 | 68,9 | 0,063 | 0,067 | 623 |
| 4 | 625,0 | 0,0 | 0,9 | 0,078 | 0,023 | 310 |

Акустические характеристики вентилятора VR 50-30/25.6D

| Режим работы P _v , Па | Уровень звука L _в , дБА | Суммарный уровень L _с , дБ | Уровень звуковой мощности (L _w , дБ) в октавных полосах частот, Гц | | | | | | | | |
|-------------------------------------|---------------------------------------|--|---|------|------|------|------|------|------|------|------|
| | | | 63 | 125 | 250 | 500 | 1000 | 2000 | 4000 | 8000 | |
| Шум со стороны всасывания | 160 | 62,4 | 69,0 | 54,1 | 62,9 | 57,7 | 52,4 | 54,0 | 51,6 | 50,6 | 45,7 |
| | 55 | 69,3 | 73,4 | 56,4 | 65,0 | 62,0 | 61,3 | 60,6 | 58,9 | 57,9 | 52,4 |
| Шум со стороны нагнетания | 160 | 68,9 | 73,8 | 58,0 | 65,1 | 58,6 | 62,4 | 58,9 | 57,3 | 55,5 | 45,9 |
| | 55 | 76,0 | 79,3 | 91,3 | 68,1 | 63,9 | 71,0 | 66,3 | 64,7 | 64,1 | 55,4 |
| Шум, излучаемый через корпус | 160 | 54,4 | 67,1 | 56,8 | 58,3 | 51,9 | 46,9 | 46,3 | 44,1 | 42,3 | 40,6 |
| | 55 | 59,1 | 68,3 | 57,9 | 58,8 | 56,2 | 52,2 | 50,3 | 47,6 | 45,8 | 42,8 |

Технические данные вентиляторов VR 50–30/25.4D

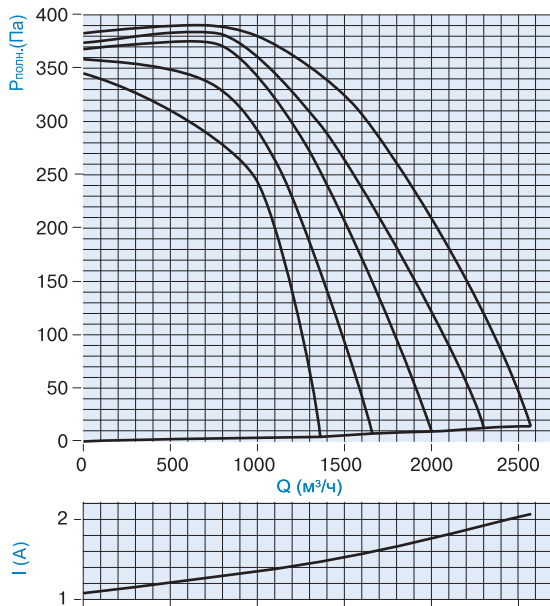

| | Q, м ³ /ч | P _s , Па | P _v , Па | N, кВт | И | η, об/мин |
|--------------------|----------------------|---------------------|---------------------|--------|-------|-----------|
| Напряжение U-380 В | | | | | | |
| 1 | 0 | 381,7 | 381,7 | 0,153 | 0 | 1485 |
| 2 | 992 | 377,5 | 379,5 | 0,325 | 0,322 | 1461 |
| 3 | 1577 | 305,4 | 310,4 | 0,495 | 0,275 | 1431 |
| 4 | 2570 | 0 | 14,2 | 0,938 | 0,109 | 1391 |
| Напряжение U-230 В | | | | | | |
| 1 | 0 | 372,8 | 372,8 | 0,142 | 0 | 1473 |
| 2 | 801 | 378 | 380,4 | 0,278 | 0,287 | 1422 |
| 3 | 1350 | 294 | 298,3 | 0,384 | 0,231 | 1398 |
| 4 | 2300 | 0 | 12,6 | 0,789 | 0,098 | 1223 |
| Напряжение U-230 В | | | | | | |
| 1 | 0 | 366,8 | 366,8 | 0,126 | 0 | 1460 |
| 2 | 789 | 368,4 | 370,4 | 0,27 | 0,232 | 1390 |
| 3 | 1280 | 273,5 | 276,8 | 0,352 | 0,189 | 1216 |
| 4 | 2001 | 0,00 | 9,30 | 0,721 | 0,087 | 1090 |
| Напряжение U-180 В | | | | | | |
| 1 | 0 | 357,4 | 357,4 | 0,116 | 0 | 1440 |
| 2 | 763 | 330,2 | 331,8 | 0,134 | 0,217 | 1338 |
| 3 | 1132 | 250,5 | 253,2 | 0,312 | 0,158 | 1099 |
| 4 | 1660 | 0 | 7,4 | 0,532 | 0,079 | 900 |
| Напряжение U-140 В | | | | | | |
| 1 | 0 | 344,2 | 344,2 | 0,098 | 0 | 1395 |
| 2 | 680 | 290,2 | 291,6 | 0,201 | 0,161 | 1270 |
| 3 | 986 | 244,5 | 246,6 | 0,253 | 0,141 | 898 |
| 4 | 1361 | 0,00 | 4,3 | 0,36 | 0,062 | 735 |

Акустические характеристики вентилятора VR 50-30/25.4D

| Режим работы P _v , Па | Уровень звука L _{pA} , дБА | Суммарный уровень L _{pA} , дБ | Уровень звуковой мощности (L _w , дБ) в октавных полосах частот, Гц | | | | | | | | |
|-------------------------------------|--|---|---|------|------|------|------|------|------|------|------|
| | | | 63 | 125 | 250 | 500 | 1000 | 2000 | 4000 | 8000 | |
| Шум со стороны всасывания | 370 | 74,1 | 79,0 | 64,1 | 72,3 | 64,8 | 63,0 | 64,7 | 62,6 | 63,0 | 57,7 |
| | 115 | 82,4 | 85,7 | 65,8 | 78,1 | 72,5 | 68,8 | 72,6 | 71,8 | 71,8 | 67,9 |
| Шум со стороны нагнетания | 370 | 80,5 | 84,5 | 66,3 | 75,4 | 70,1 | 72,1 | 72,4 | 68,6 | 68,6 | 62,6 |
| | 115 | 89,5 | 91,8 | 71,9 | 82,1 | 77,2 | 79,1 | 81,1 | 78,0 | 77,6 | 72,0 |
| Шум, излучаемый через корпус | 370 | 66,3 | 75,8 | 62,3 | 67,0 | 61,7 | 55,6 | 53,2 | 51,3 | 50,1 | 46,0 |
| | 115 | 69,1 | 79,7 | 68,4 | 70,7 | 65,9 | 58,9 | 60,9 | 55,6 | 53,9 | 49,7 |

Технические данные вентиляторов VR 50–30/25.4E

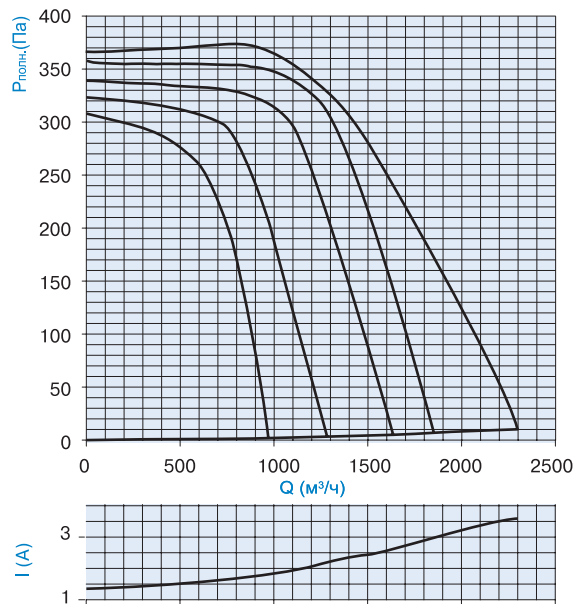

| | Q, м ³ /ч | P _s , Па | P _v , Па | N, кВт | И | η, об/мин |
|--------------------|----------------------|---------------------|---------------------|--------|-------|-----------|
| Напряжение U-220 В | | | | | | |
| 1 | 0 | 364,3 | 364,3 | 0,250 | 0 | 1470 |
| 2 | 1229,6 | 333,3 | 333,3 | 0,430 | 0,267 | 1390 |
| 3 | 1497,3 | 277,5 | 282,0 | 0,500 | 0,235 | 1360 |
| 4 | 2302 | 0,0 | 10,2 | 0,821 | 0,064 | 1160 |
| Напряжение U-180 В | | | | | | |
| 1 | 0 | 355,2 | 355,2 | 0,190 | 0 | 1446 |
| 2 | 1039,0 | 341,1 | 343,1 | 0,338 | 0,232 | 1342 |
| 3 | 1238,0 | 315,3 | 319,6 | 0,483 | 0,152 | 1156 |
| 4 | 1852,0 | 0 | 6,9 | 0,630 | 0,058 | 940 |
| Напряжение U-160 В | | | | | | |
| 1 | 0 | 337,5 | 337,5 | 0,170 | 0 | 1420 |
| 2 | 915,0 | 319,1 | 321,1 | 0,227 | 0,194 | 1320 |
| 3 | 114,5 | 288,2 | 291,3 | 0,395 | 0,083 | 1140 |
| 4 | 1635,4 | 0 | 5,0 | 0,530 | 0,047 | 830 |
| Напряжение U-130 В | | | | | | |
| 1 | 0 | 322,4 | 322,4 | 0,130 | 0 | 1400 |
| 2 | 725,2 | 296,4 | 297,4 | 0,217 | 0,183 | 1301 |
| 3 | 983,7 | 196,3 | 198,5 | 0,298 | 0,056 | 1126 |
| 4 | 1283,6 | 0 | 3,1 | 0,380 | 0,038 | 662 |
| Напряжение U-105 В | | | | | | |
| 1 | 0 | 307,2 | 307,2 | 0,105 | 0 | 1360 |
| 2 | 587,0 | 262,1 | 263,1 | 0,170 | 0,132 | 1200 |
| 3 | 780,3 | 185,4 | 186,6 | 0,197 | 0,063 | 1112 |
| 4 | 970,7 | 0,0 | 1,9 | 0,260 | 0,021 | 505 |

Акустические характеристики вентилятора VR 50-30/25.4E

| Режим работы P _v , Па | Уровень звука L _{pA} , дБА | Суммарный уровень L _{pA} , дБ | Уровень звуковой мощности (L _w , дБ) в октавных полосах частот, Гц | | | | | | | | |
|-------------------------------------|--|---|---|------|------|------|------|------|------|------|------|
| | | | 63 | 125 | 250 | 500 | 1000 | 2000 | 4000 | 8000 | |
| Шум со стороны всасывания | 325 | 73,0 | 79,1 | 62,0 | 71,1 | 65,1 | 62,0 | 62,5 | 61,8 | 61,1 | 55,7 |
| | 100 | 78,9 | 81,9 | 62,8 | 74,6 | 69,6 | 67,4 | 67,7 | 68,3 | 67,5 | 63,6 |
| Шум со стороны нагнетания | 325 | 79,1 | 83,6 | 65,7 | 75,8 | 68,0 | 71,1 | 71,1 | 66,5 | 66,7 | 59,9 |
| | 100 | 86,5 | 89,2 | 68,3 | 78,5 | 74,1 | 76,8 | 78,4 | 74,7 | 74,4 | 68,0 |
| Шум, излучаемый через корпус | 325 | 63,0 | 77,1 | 61,8 | 70,8 | 59,1 | 53,4 | 51,6 | 50,5 | 48,6 | 47,3 |
| | 100 | 65,5 | 77,9 | 64,5 | 69,0 | 64,1 | 55,7 | 54,0 | 51,5 | 49,7 | 46,8 |

Технические данные вентиляторов VR и VRS 60–30/28.6D

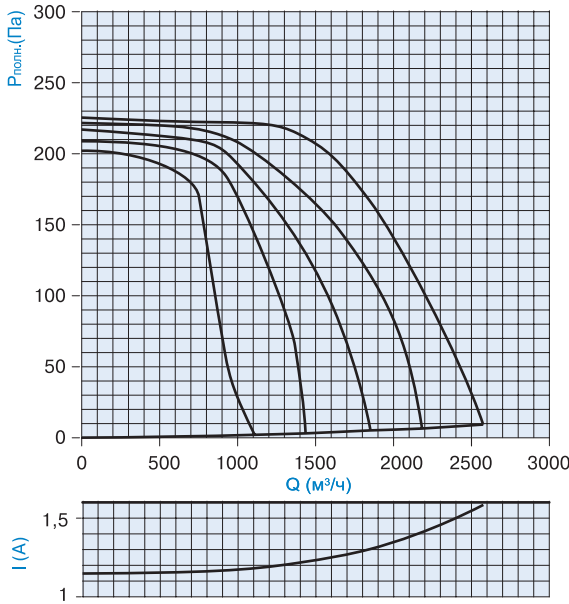

| | Q, м³/ч | Ps, Па | Pv, Па | N, кВт | I, А | n, об/мин |
|----------------------|---------|--------|--------|--------|-------|-----------|
| Напряжение U - 380 В | | | | | | |
| 1 | 0 | 224,9 | 224,9 | 0,143 | 0 | 985 |
| 2 | 1382,0 | 211,2 | 213,9 | 0,280 | 0,293 | 955 |
| 3 | 1848,7 | 161,5 | 166,4 | 0,378 | 0,226 | 931 |
| 4 | 2575,7 | 0 | 9,4 | 0,580 | 0,023 | 875 |
| Напряжение U - 280 В | | | | | | |
| 1 | 0 | 221,1 | 221,1 | 0,080 | 0 | 978 |
| 2 | 983,0 | 207,0 | 208,6 | 0,176 | 0,289 | 930 |
| 3 | 1650,0 | 143,2 | 146,3 | 0,273 | 0,201 | 825 |
| 4 | 2184,0 | 0 | 6,6 | 0,450 | 0,019 | 770 |
| Напряжение U - 230 В | | | | | | |
| 1 | 0 | 216,5 | 216,5 | 0,071 | 0 | 965 |
| 2 | 972,0 | 194,6 | 195,6 | 0,168 | 0,210 | 901 |
| 3 | 1612,3 | 89,8 | 91,9 | 0,267 | 0,191 | 798 |
| 4 | 1853,2 | 0 | 5,3 | 0,362 | 0,018 | 647 |
| Напряжение U - 180 В | | | | | | |
| 1 | 0 | 208,3 | 208,3 | 0,063 | 0 | 940 |
| 2 | 926,7 | 182,8 | 183,8 | 0,115 | 0,197 | 889 |
| 3 | 1368,8 | 62,6 | 64,7 | 0,156 | 0,183 | 654 |
| 4 | 1437,0 | 0 | 3,2 | 0,243 | 0,016 | 500 |
| Напряжение U - 140 В | | | | | | |
| 1 | 0 | 201,6 | 201,6 | 0,052 | 0 | 925 |
| 2 | 753,0 | 168,9 | 169,4 | 0,106 | 0,186 | 853 |
| 3 | 920,3 | 58,3 | 59,4 | 0,138 | 0,172 | 567 |
| 4 | 1110,0 | 0 | 2,2 | 0,151 | 0,015 | 390 |

Акустические характеристики вентилятора VR60-30/28.6D

| Режим работы Pv, Па | Уровень звука LpA, дБА | Суммарный уровень Lz, дБ | Уровень звуковой мощности (Lw, дБ) в октавных полосах частот, Гц | | | | | | | | |
|-----------------------------|---------------------------|-----------------------------|---|------|------|------|------|------|------|------|------|
| | | | 63 | 125 | 250 | 500 | 1000 | 2000 | 4000 | 8000 | |
| Шум со стороны всасывания | 215 | 64,2 | 70,2 | 58,8 | 65,1 | 57,1 | 53,4 | 56,1 | 51,9 | 52,2 | 43,3 |
| | 10 | 75,1 | 79,6 | 66,3 | 71,7 | 66,9 | 64,8 | 66,5 | 63,1 | 63,7 | 59,6 |
| Шум со стороны нагнетания | 215 | 69,5 | 75,6 | 61,2 | 69,6 | 61,2 | 61,4 | 60,2 | 56,3 | 57,3 | 46,9 |
| | 10 | 80,6 | 85,2 | 69,6 | 78,5 | 70,5 | 72,1 | 71,5 | 67,9 | 68,6 | 62,6 |
| Шум излучаемый через корпус | 215 | 58,8 | 68,5 | 56,8 | 60,5 | 54,7 | 52,0 | 47,2 | 44,6 | 39,4 | 35,6 |
| | 10 | 65,0 | 78,8 | 64,3 | 69,1 | 61,8 | 56,2 | 53,7 | 50,9 | 49,3 | 45,5 |

Технические данные вентиляторов VR и VRS 60–30/28.4D

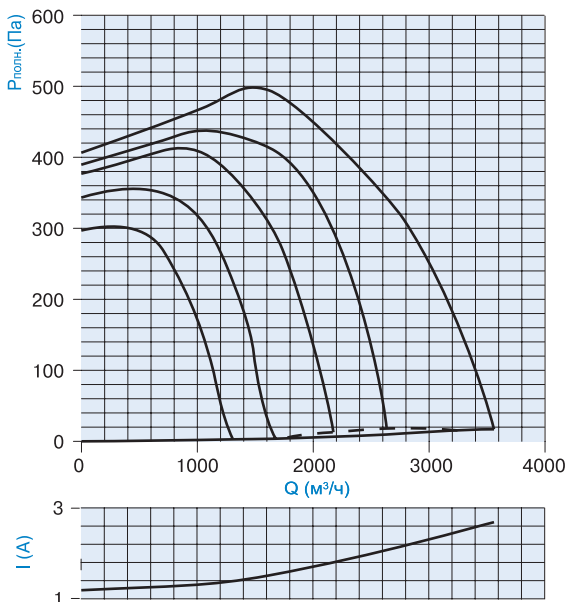

| | Q, м³/ч | Ps, Па | Pv, Па | N, кВт | I, А | n, об/мин |
|----------------------|---------|--------|--------|--------|-------|-----------|
| Напряжение U - 380 В | | | | | | |
| 1 | 0 | 406,73 | 406,73 | 0,26 | 0 | 1475 |
| 2 | 1618 | 491,03 | 494,72 | 0,60 | 0,369 | 1415 |
| 3 | 2785 | 301,36 | 312,31 | 1,18 | 0,206 | 1295 |
| 4 | 3562 | 0 | 17,2 | 1,74 | 0,019 | 1160 |
| Напряжение U - 280 В | | | | | | |
| 1 | 0 | 389,87 | 389,87 | 0,23 | 0 | 1450 |
| 2 | 1346 | 427,80 | 430,36 | 0,49 | 0,330 | 1350 |
| 3 | 1679 | 404,62 | 408,60 | 0,61 | 0,312 | 1288 |
| 4 | 2636 | 8,43 | 18,24 | 1,17 | 0,011 | 860 |
| Напряжение U - 230 В | | | | | | |
| 1 | 0 | 377,23 | 377,23 | 0,22 | 0 | 1420 |
| 2 | 1187 | 389,87 | 391,86 | 0,42 | 0,310 | 1295 |
| 3 | 1738 | 265,53 | 269,80 | 0,64 | 0,203 | 1089 |
| 4 | 2176 | 6,32 | 13,01 | 0,87 | 0,009 | 700 |
| Напряжение U - 180 В | | | | | | |
| 1 | 0 | 343,51 | 343,51 | 0,20 | 0 | 1370 |
| 2 | 1269 | 238,14 | 241,52 | 0,41 | 0,294 | 985 |
| 3 | 1489 | 120,12 | 123,25 | 0,51 | 0,100 | 776 |
| 4 | 1679 | 0,00 | 3,9 | 0,570 | 0,003 | 545 |
| Напряжение U - 140 В | | | | | | |
| 1 | 0 | 297,14 | 297,14 | 0,19 | 0 | 1272 |
| 2 | 710 | 267,64 | 268,35 | 0,26 | 0,207 | 1110 |
| 3 | 1144 | 94,83 | 96,68 | 0,34 | 0,090 | 665 |
| 4 | 1309 | 0,00 | 3,0 | 0,36 | 0,005 | 433 |

Акустические характеристики вентилятора VR 60-30/28.4D

| Режим работы Pv, Па | Уровень звука LpA, дБА | Суммарный уровень Lz, дБ | Уровень звуковой мощности (Lw, дБ) в октавных полосах частот, Гц | | | | | | | | |
|-----------------------------|---------------------------|-----------------------------|---|------|------|------|------|------|------|------|------|
| | | | 63 | 125 | 250 | 500 | 1000 | 2000 | 4000 | 8000 | |
| Шум со стороны всасывания | 480 | 76,6 | 81,9 | 68,0 | 77,1 | 67,7 | 62,9 | 68,0 | 65,3 | 64,7 | 61,2 |
| | 30 | 83,6 | 86,9 | 68,2 | 80,4 | 73,8 | 71,2 | 74,9 | 73,1 | 71,6 | 69,0 |
| Шум со стороны нагнетания | 480 | 81,7 | 87,3 | 67,7 | 81,3 | 71,1 | 72,6 | 73,5 | 69,3 | 69,8 | 64,7 |
| | 30 | 90,3 | 93,8 | 75,1 | 86,7 | 80,9 | 80,2 | 81,5 | 79,0 | 78,5 | 73,6 |
| Шум излучаемый через корпус | 480 | 65,6 | 79,7 | 66,2 | 74,0 | 59,5 | 54,8 | 55,7 | 53,2 | 50,2 | 47,9 |
| | 30 | 72,1 | 83,1 | 70,1 | 78,7 | 68,2 | 59,8 | 60,5 | 58,5 | 58,0 | 54,1 |

Технические данные вентиляторов VR и VRS 60-30/28.4E

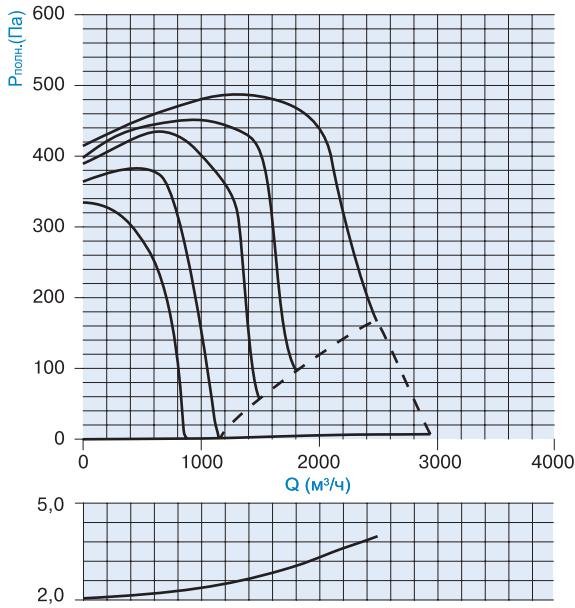

| | Q, м³/ч | P _с , Па | P _в , Па | N, кВт | I, А | n, об/мин |
|-----------------------------|---------|---------------------|---------------------|--------|-------|-----------|
| Напряжение U - 220 В | | | | | | |
| 1 | 0,00 | 414,83 | 414,83 | 0,330 | 0 | 1470 |
| 2 | 1674,08 | 477,77 | 477,77 | 0,650 | 0,342 | 1370 |
| 3 | 2104,93 | 389,56 | 395,85 | 0,830 | 0,279 | 1283 |
| 4 | 2488,44 | 157,93 | 166,72 | 1,150 | 0,100 | 1049 |
| Напряжение U - 180 В | | | | | | |
| 1 | 0,0 | 398,0 | 398,0 | 0,250 | 0 | 1456 |
| 2 | 1296,7 | 435,9 | 438,3 | 0,470 | 0,336 | 1331 |
| 3 | 1479,4 | 410,6 | 413,7 | 0,530 | 0,321 | 1279 |
| 4 | 1826,6 | 84,2 | 89,0 | 0,800 | 0,056 | 760 |
| Напряжение U - 160 В | | | | | | |
| 1 | 0,00 | 389,6 | 389,6 | 0,215 | 0 | 953 |
| 2 | 955,53 | 408,51 | 409,81 | 0,350 | 0,311 | 882 |
| 3 | 1307,80 | 317,97 | 320,40 | 0,470 | 0,248 | 753 |
| 4 | 1482,91 | 56,86 | 59,98 | 0,610 | 0,041 | 633 |
| Напряжение U - 130 В | | | | | | |
| 1 | 0,00 | 364,29 | 364,29 | 0,183 | 0 | 700 |
| 2 | 655,16 | 372,72 | 373,33 | 0,250 | 0,272 | 649 |
| 3 | 1109,82 | 31,59 | 33,34 | 0,395 | 0,026 | 576 |
| 4 | 1151,2 | 0 | 1,5 | 0,498 | 0,022 | 455 |
| Напряжение U - 110 В | | | | | | |
| 1 | 0,00 | 334,81 | 334,81 | 0,155 | 0 | 1340 |
| 2 | 546,44 | 269,54 | 269,96 | 0,210 | 0,195 | 1120 |
| 3 | 849,47 | 18,95 | 19,98 | 0,260 | 0,018 | 560 |
| 4 | 881,0 | 0,0 | 1,0 | 0,296 | 0,020 | 380 |

Акустические характеристики вентилятора VR 60-30/28.4E

| Режим работы P _в , Па | Уровень звука L _р , дБА | Суммарный уровень L _с , дБ | Уровень звуковой мощности (L _в , дБ) в октавных полосах частот, Гц | | | | | | | | |
|-------------------------------------|---------------------------------------|--|---|------|------|------|------|------|------|------|------|
| | | | 63 | 125 | 250 | 500 | 1000 | 2000 | 4000 | 8000 | |
| Шум со стороны всасывания | 485 | 74,5 | 80,2 | 65,3 | 76,0 | 65,9 | 60,9 | 67,8 | 62,9 | 62,2 | 58,8 |
| | 160 | 77,7 | 81,6 | 64,6 | 75,6 | 68,0 | 65,8 | 69,9 | 67,0 | 66,3 | 60,9 |
| Шум со стороны нагнетания | 485 | 79,3 | 85,5 | 66,2 | 81,3 | 70,0 | 71,4 | 71,9 | 67,8 | 67,6 | 61,6 |
| | 160 | 82,8 | 87,7 | 67,2 | 82,4 | 72,5 | 73,6 | 73,5 | 71,4 | 71,2 | 66,3 |
| Шум, излучаемый через корпус | 485 | 62,8 | 77,5 | 65,2 | 71,9 | 56,4 | 49,0 | 49,7 | 45,9 | 45,6 | 41,0 |
| | 160 | 64,8 | 78,9 | 65,4 | 74,3 | 60,6 | 51,2 | 51,4 | 50,2 | 48,0 | 43,5 |

Технические данные вентиляторов VR и VRS 60-35/31.6D

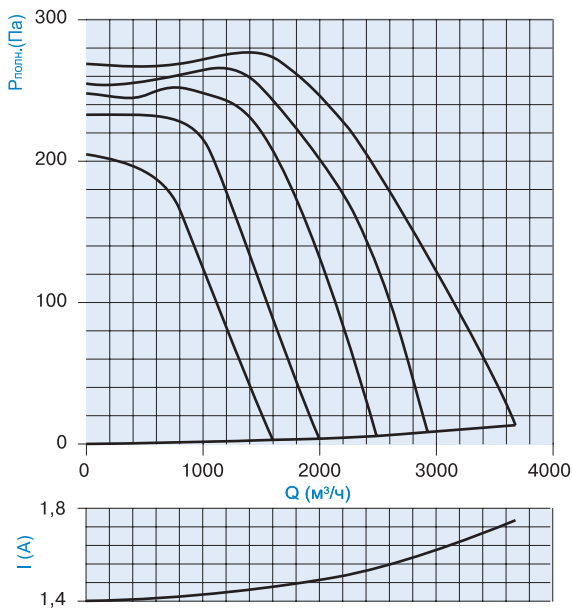

| | Q, м³/ч | P _с , Па | P _в , Па | N, кВт | I, А | n, об/мин |
|-----------------------------|---------|---------------------|---------------------|--------|-------|-----------|
| Напряжение U - 380 В | | | | | | |
| 1 | 0 | 269,1 | 269,1 | 0,203 | 0 | 974 |
| 2 | 1659,2 | 268,0 | 270,9 | 0,348 | 0,359 | 930 |
| 3 | 2235,3 | 219,8 | 224,9 | 0,488 | 0,286 | 890 |
| 4 | 3680,0 | 0,0 | 13,5 | 0,94 | 0,017 | 753 |
| Напряжение U - 280 В | | | | | | |
| 1 | 0 | 252,2 | 255,2 | 0,156 | 0 | 955 |
| 2 | 1450,2 | 254,0 | 256,3 | 0,280 | 0,330 | 910 |
| 3 | 2305,1 | 156,4 | 161,7 | 0,420 | 0,253 | 745 |
| 4 | 2927,0 | 0,0 | 8,6 | 0,650 | 0,011 | 600 |
| Напряжение U - 230 В | | | | | | |
| 1 | 0 | 248,2 | 248,2 | 0,105 | 0 | 937 |
| 2 | 985,4 | 247,7 | 248,8 | 0,191 | 0,315 | 870 |
| 3 | 1403,3 | 229,3 | 231,2 | 0,268 | 0,211 | 634 |
| 4 | 2489,1 | 0,0 | 5,8 | 0,510 | 0,010 | 532 |
| Напряжение U - 180 В | | | | | | |
| 1 | 0 | 233,1 | 233,1 | 0,080 | 0 | 900 |
| 2 | 970,0 | 214,7 | 215,7 | 0,096 | 0,290 | 804 |
| 3 | 1100,3 | 193,4 | 195,4 | 0,185 | 0,197 | 570 |
| 4 | 1998,6 | 0,0 | 3,9 | 0,315 | 0,008 | 420 |
| Напряжение U - 140 В | | | | | | |
| 1 | 0 | 205,1 | 205,1 | 0,075 | 0 | 850 |
| 2 | 730,0 | 184,9 | 185,6 | 0,089 | 0,195 | 548 |
| 3 | 1005,4 | 138,1 | 139,9 | 0,102 | 0,098 | 480 |
| 4 | 1600,0 | 0,0 | 3,1 | 0,210 | 0,005 | 350 |

Акустические характеристики вентилятора VR60-35/31.6D

| Режим работы P _в , Па | Уровень звука L _р , дБА | Суммарный уровень L _с , дБ | Уровень звуковой мощности (L _в , дБ) в октавных полосах частот, Гц | | | | | | | | |
|-------------------------------------|---------------------------------------|--|---|------|------|------|------|------|------|------|------|
| | | | 63 | 125 | 250 | 500 | 1000 | 2000 | 4000 | 8000 | |
| Шум со стороны всасывания | 275 | 67,8 | 76,3 | 62,4 | 71,2 | 61,6 | 55,2 | 58,0 | 55,6 | 54,4 | 48,8 |
| | 40 | 76,2 | 81,1 | 65,0 | 74,2 | 68,4 | 63,9 | 66,1 | 64,5 | 64,3 | 60,4 |
| Шум со стороны нагнетания | 275 | 73,6 | 81,7 | 62,9 | 74,8 | 64,6 | 63,5 | 62,4 | 60,0 | 58,8 | 50,4 |
| | 40 | 81,2 | 85,6 | 67,0 | 78,5 | 71,3 | 73,7 | 71,6 | 68,6 | 68,7 | 63,1 |
| Шум, излучаемый через корпус | 275 | 64,7 | 72,3 | 63,0 | 65,7 | 54,6 | 49,2 | 47,7 | 45,6 | 43,6 | 41,7 |
| | 40 | 64,2 | 76,4 | 66,8 | 69,2 | 61,6 | 55,8 | 51,6 | 49,6 | 49,5 | 44,7 |

Технические данные вентиляторов VR и VRS 60–35/31.4D

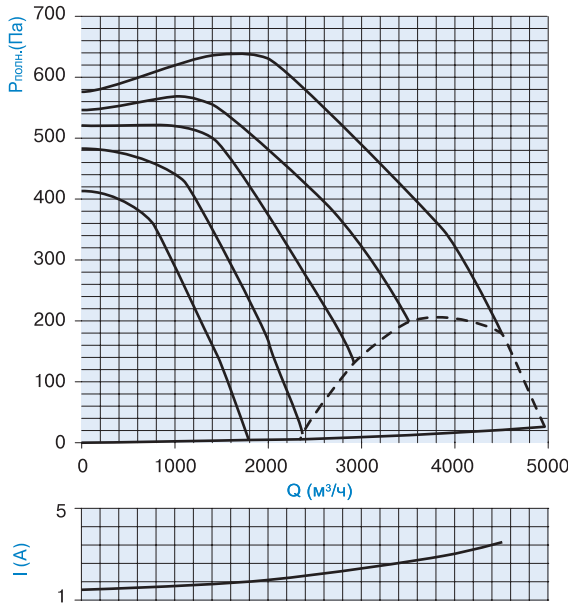

| | Q, м³/ч | P _s , Па | P _v , Па | N, кВт | I, А | n, об/мин |
|--------------------|---------|---------------------|---------------------|--------|-------|-----------|
| Напряжение U-380 В | | | | | | |
| 1 | 0 | 576,5 | 576,5 | 0,345 | 0 | 1478 |
| 2 | 1991,0 | 627,5 | 631,6 | 0,900 | 0,388 | 1415 |
| 3 | 3879,0 | 334,0 | 349,4 | 1,925 | 0,196 | 1279 |
| 4 | 4510,0 | 157,1 | 178,3 | 2,480 | 0,110 | 1256 |
| Напряжение U-280 В | | | | | | |
| 1 | 0 | 546,5 | 546,5 | 0,295 | 0 | 1450 |
| 2 | 1384,0 | 554,9 | 556,9 | 0,600 | 0,356 | 1371 |
| 3 | 2694,0 | 373,4 | 381,0 | 1,200 | 0,238 | 1180 |
| 4 | 3512,0 | 186,1 | 198,7 | 1,810 | 0,013 | 1108 |
| Напряжение U-230 В | | | | | | |
| 1 | 0 | 521,1 | 521,1 | 0,280 | 0 | 1422 |
| 2 | 1455,0 | 491,6 | 493,8 | 0,610 | 0,327 | 1288 |
| 3 | 2397,0 | 270,1 | 276,0 | 1,035 | 0,178 | 1030 |
| 4 | 2921,0 | 122,3 | 131,2 | 1,395 | 0,011 | 920 |
| Напряжение U-180 В | | | | | | |
| 1 | 0 | 483,2 | 483,2 | 0,250 | 0 | 1371 |
| 2 | 1100,0 | 428,3 | 429,6 | 0,470 | 0,279 | 1220 |
| 3 | 2008,0 | 160,4 | 164,5 | 0,795 | 0,115 | 798 |
| 4 | 2368,0 | 8,5 | 14,3 | 1,092 | 0,009 | 615 |
| Напряжение U-140 В | | | | | | |
| 1 | 0 | 413,5 | 413,5 | 0,250 | 0 | 1282 |
| 2 | 778,0 | 356,6 | 357,2 | 0,345 | 0,224 | 1150 |
| 3 | 1455,0 | 141,4 | 143,6 | 0,500 | 0,116 | 703 |
| 4 | 1793,0 | 0,0 | 4,7 | 0,636 | 0,007 | 475 |

Акустические характеристики вентилятора VR 60-35/31.4D

| Режим работы P _v , Па | Уровень звука L _{рA} , дБА | Суммарный уровень L _{рS} , дБ | Уровень звуковой мощности (L _р , дБ) в октавных полосах частот, Гц | | | | | | | | |
|-------------------------------------|--|---|--|------|------|------|------|------|------|------|------|
| | | | 63 | 125 | 250 | 500 | 1000 | 2000 | 4000 | 8000 | |
| Шум со стороны всасывания | 630 | 77,6 | 82,9 | 69,0 | 78,1 | 68,7 | 63,9 | 69,0 | 66,3 | 65,7 | 62,2 |
| | 180 | 86,7 | 89,8 | 72,1 | 83,3 | 74,2 | 63,9 | 77,7 | 76,1 | 74,6 | 72,0 |
| Шум со стороны нагнетания | 630 | 81,6 | 87,2 | 67,6 | 81,2 | 72,5 | 63,5 | 73,4 | 69,2 | 69,7 | 64,6 |
| | 180 | 92,3 | 95,8 | 77,1 | 88,7 | 82,2 | 73,7 | 83,5 | 81,0 | 80,5 | 75,6 |
| Шум, излучаемый через корпус | 630 | 69,5 | 83,6 | 70,1 | 78,0 | 58,7 | 49,2 | 59,6 | 57,1 | 54,1 | 51,8 |
| | 180 | 73,2 | 84,2 | 71,2 | 79,8 | 60,9 | 55,8 | 61,6 | 59,6 | 59,1 | 55,2 |

Технические данные вентиляторов VR и VRS 70–40/35.8D

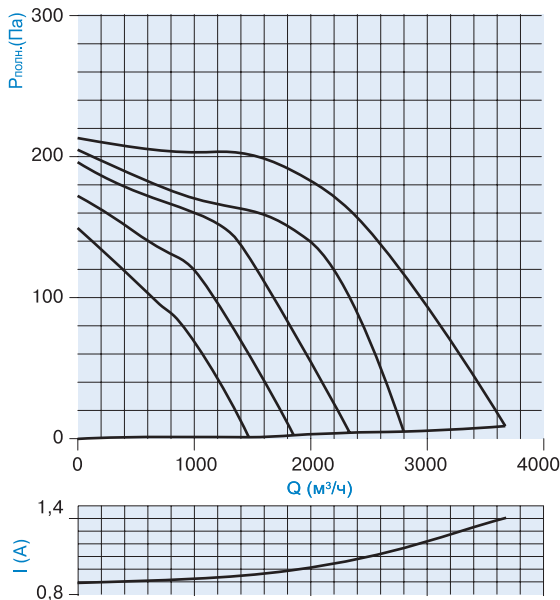

| | Q, м³/ч | P _s , Па | P _v , Па | N, кВт | I, А | n, об/мин |
|--------------------|---------|---------------------|---------------------|--------|-------|-----------|
| Напряжение U-380 В | | | | | | |
| 1 | 0 | 213,4 | 213,4 | 0,170 | 0 | 720 |
| 2 | 1820 | 189,1 | 191,2 | 0,320 | 0,346 | 670 |
| 3 | 2350 | 157 | 161,2 | 0,431 | 0,254 | 603 |
| 4 | 3672 | 0 | 9,1 | 0,654 | 0,196 | 528 |
| Напряжение U-280 В | | | | | | |
| 1 | 0 | 205,1 | 205,1 | 0,103 | 0 | 708 |
| 2 | 1410 | 161,8 | 163,2 | 0,208 | 0,294 | 630 |
| 3 | 1980 | 137,2 | 141,1 | 0,375 | 0,213 | 531 |
| 4 | 2800 | 0 | 5,2 | 0,410 | 0,175 | 387 |
| Напряжение U-230 В | | | | | | |
| 1 | 0 | 196,3 | 196,3 | 0,08 | 0 | 690 |
| 2 | 1250 | 149,1 | 150,1 | 0,186 | 0,227 | 597 |
| 3 | 1453 | 129,1 | 131,2 | 0,232 | 0,181 | 478 |
| 4 | 2336 | 0 | 4,4 | 0,280 | 0,132 | 345 |
| Напряжение U-180 В | | | | | | |
| 1 | 0 | 172,4 | 172,4 | 0,074 | 0 | 658 |
| 2 | 850 | 128,6 | 129,2 | 0,113 | 0,205 | 565 |
| 3 | 980 | 120,4 | 121,6 | 0,155 | 0,131 | 342 |
| 4 | 1855 | 0 | 2,6 | 0,178 | 0,117 | 270 |
| Напряжение U-140 В | | | | | | |
| 1 | 0 | 149,6 | 149,6 | 0,065 | 0 | 595 |
| 2 | 702 | 95,2 | 95,6 | 0,081 | 0,193 | 491 |
| 3 | 828 | 86,3 | 87,3 | 0,097 | 0,101 | 296 |
| 4 | 1470 | 0 | 1,2 | 0,110 | 0,098 | 220 |

Акустические характеристики вентилятора VR 70-40/35.8D

| Режим работы P _v , Па | Уровень звука L _{рA} , дБА | Суммарный уровень L _{рS} , дБ | Уровень звуковой мощности (L _р , дБ) в октавных полосах частот, Гц | | | | | | | | |
|-------------------------------------|--|---|--|------|------|------|------|------|------|------|------|
| | | | 63 | 125 | 250 | 500 | 1000 | 2000 | 4000 | 8000 | |
| Шум со стороны всасывания | 180 | 64,0 | 69,8 | 55,8 | 57,8 | 56,3 | 51,6 | 52,3 | 52,2 | 51,5 | 41,8 |
| | 15 | 72,0 | 76,0 | 63,4 | 62,5 | 61,8 | 60,4 | 60,4 | 60,4 | 59,1 | 54,9 |
| Шум со стороны нагнетания | 180 | 69,6 | 76,3 | 64,0 | 68,2 | 61,8 | 63,3 | 58,5 | 56,4 | 56,4 | 46,5 |
| | 15 | 78,3 | 82,1 | 67,8 | 70,7 | 67,5 | 70,3 | 67,4 | 64,8 | 65,3 | 58,3 |
| Шум, излучаемый через корпус | 180 | 56,7 | 70,5 | 62,2 | 58,6 | 55,4 | 44,3 | 42,2 | 39,8 | 36,5 | 32,5 |
| | 15 | 60,5 | 72,4 | 64,1 | 60,8 | 57,5 | 50,4 | 47,0 | 46,1 | 42,4 | 37,8 |

Технические данные вентиляторов VR и VRS 70–40/35.6D

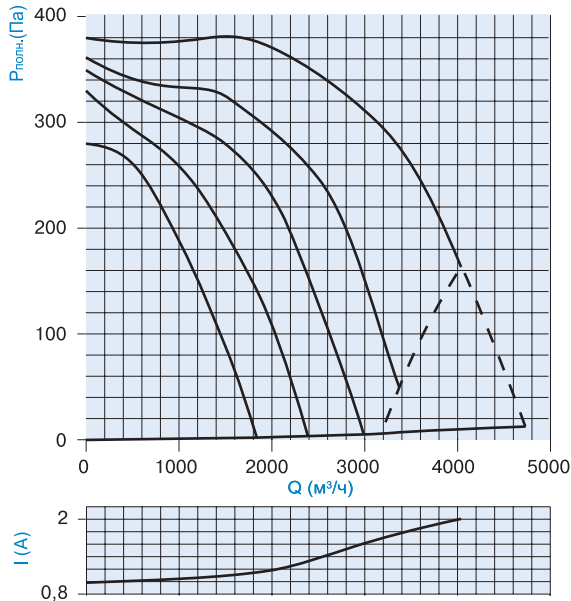

| | Q, м³/ч | P _с , Па | P _в , Па | N, кВт | I, А | n, об/мин |
|----------------------|---------|---------------------|---------------------|--------|-------|-----------|
| Напряжение U - 380 В | | | | | | |
| 1 | 0 | 380,1 | 380,1 | 0,203 | 0 | 980 |
| 2 | 1990 | 369,1 | 371,4 | 0,520 | 0,378 | 925 |
| 3 | 3128 | 296,7 | 301,2 | 0,750 | 0,283 | 830 |
| 4 | 4040 | 153,3 | 163,4 | 1,100 | 0,204 | 770 |
| Напряжение U - 280 В | | | | | | |
| 1 | 0 | 361,7 | 361,7 | 0,159 | 0 | 960 |
| 2 | 1544 | 321,3 | 322,6 | 0,368 | 0,322 | 870 |
| 3 | 2508 | 242,6 | 246,7 | 0,632 | 0,221 | 783 |
| 4 | 3374 | 42,5 | 49,7 | 0,821 | 0,158 | 557 |
| Напряжение U - 230 В | | | | | | |
| 1 | 0 | 349,6 | 349,6 | 0,139 | 0 | 938 |
| 2 | 1480 | 280,3 | 281,3 | 0,321 | 0,296 | 820 |
| 3 | 2115 | 211,1 | 213,1 | 0,453 | 0,201 | 560 |
| 4 | 2991 | 0 | 5,2 | 0,610 | 0,136 | 430 |
| Напряжение U - 180 В | | | | | | |
| 1 | 0 | 330,2 | 330,2 | 0,129 | 0 | 900 |
| 2 | 1174 | 240,3 | 241,2 | 0,296 | 0,224 | 746 |
| 3 | 1870 | 134,6 | 136 | 0,328 | 0,197 | 452 |
| 4 | 2390 | 0 | 3,6 | 0,401 | 0,112 | 347 |
| Напряжение U - 140 В | | | | | | |
| 1 | 0 | 280,1 | 280,1 | 0,115 | 0 | 840 |
| 2 | 990 | 189,6 | 190,4 | 0,180 | 0,185 | 650 |
| 3 | 1320 | 125,4 | 127,2 | 0,21 | 0,154 | 356 |
| 4 | 1840 | 0,00 | 2,2 | 0,254 | 0,097 | 280 |

Акустические характеристики вентилятора VR70-40/35.6D

| Режим работы P _в , Па | Уровень звука L _р , дБА | Суммарный уровень L _з , дБ | Уровень звуковой мощности (L _в , дБ) в октавных полосах частот, Гц | | | | | | | | |
|----------------------------------|------------------------------------|---------------------------------------|---|------|------|------|------|------|------|------|------|
| | | | 63 | 125 | 250 | 500 | 1000 | 2000 | 4000 | 8000 | |
| Шум со стороны всасывания | 350 | 70,3 | 79,8 | 69,2 | 66,3 | 61,4 | 55,5 | 58,4 | 57,5 | 57,5 | 50,0 |
| | 175 | 77,4 | 81,4 | 68,1 | 68,0 | 65,4 | 63,3 | 65,2 | 64,5 | 64,0 | 59,5 |
| Шум со стороны нагнетания | 350 | 75,1 | 82,2 | 67,3 | 72,8 | 67,4 | 65,8 | 64,5 | 61,0 | 60,2 | 52,3 |
| | 175 | 81,6 | 85,5 | 68,4 | 75,4 | 71,2 | 74,4 | 71,3 | 68,7 | 68,6 | 62,1 |
| Шум излучаемый через корпус | 350 | 61,6 | 75,5 | 66,9 | 64,4 | 55,2 | 52,0 | 48,1 | 48,3 | 43,5 | 40,9 |
| | 175 | 64,2 | 76,5 | 66,8 | 66,2 | 59,2 | 55,7 | 51,9 | 48,6 | 45,2 | 44,6 |

Технические данные вентиляторов VR и VRS 70–40/35.4D

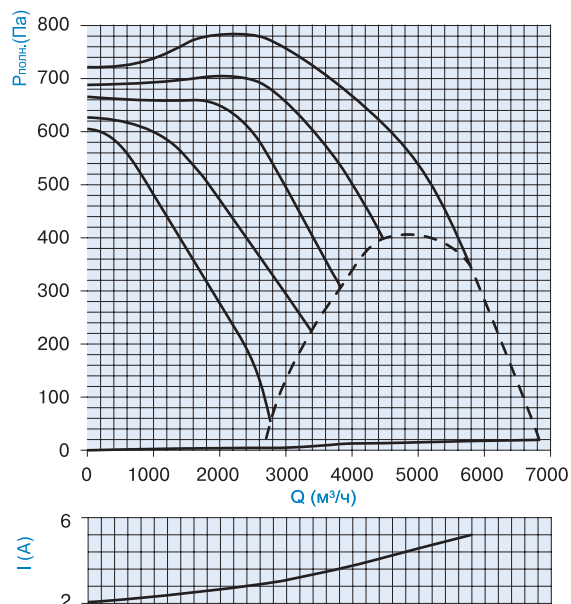

| | Q, м³/ч | P _с , Па | P _в , Па | N, кВт | I, А | n, об/мин |
|----------------------|---------|---------------------|---------------------|--------|-------|-----------|
| Напряжение U - 380 В | | | | | | |
| 1 | 0,0 | 722,0 | 722,0 | 0,61 | 0 | 1480 |
| 2 | 2690,4 | 722,4 | 726,7 | 1,47 | 0,395 | 1422 |
| 3 | 4461,6 | 604,5 | 616,2 | 2,52 | 0,303 | 1350 |
| 4 | 5786,7 | 331 | 348,4 | 3,35 | 0,187 | 1282 |
| Напряжение U - 280 В | | | | | | |
| 1 | 0,0 | 688,5 | 688,5 | 0,58 | 0 | 1450 |
| 2 | 2614,6 | 688,5 | 692,5 | 1,35 | 0,373 | 1340 |
| 3 | 3909,1 | 512,2 | 521,1 | 2,06 | 0,275 | 1218 |
| 4 | 4473,2 | 385,3 | 398,7 | 2,96 | 0,204 | 965 |
| Напряжение U - 230 В | | | | | | |
| 1 | 0,00 | 666,15 | 666,15 | 0,565 | 0 | 1417 |
| 2 | 2581,40 | 581,82 | 585,72 | 1,305 | 0,322 | 1240 |
| 3 | 3773,05 | 311,99 | 320,31 | 1,905 | 0,176 | 1040 |
| 4 | 3889 | 294,7 | 306,6 | 2,34 | 0,200 | 875 |
| Напряжение U - 180 В | | | | | | |
| 1 | 0,00 | 627,12 | 627,12 | 0,53 | 0 | 1360 |
| 2 | 1456,11 | 556,53 | 557,77 | 0,815 | 0,277 | 1249 |
| 3 | 1797,46 | 505,93 | 507,82 | 0,935 | 0,271 | 1189 |
| 4 | 3387,6 | 217,16 | 224,6 | 1,545 | 0,016 | 698 |
| Напряжение U - 140 В | | | | | | |
| 1 | 0,00 | 605,4 | 605,4 | 0,490 | 0 | 1262 |
| 2 | 1004,81 | 480,64 | 481,23 | 0,595 | 0,226 | 1179 |
| 3 | 2269,18 | 219,24 | 222,25 | 0,888 | 0,158 | 780 |
| 4 | 2770,07 | 48,92 | 53,4 | 1,005 | 0,013 | 530 |

Акустические характеристики вентилятора VR70-40/35.4D

| Режим работы P _в , Па | Уровень звука L _р , дБА | Суммарный уровень L _з , дБ | Уровень звуковой мощности (L _в , дБ) в октавных полосах частот, Гц | | | | | | | | |
|----------------------------------|------------------------------------|---------------------------------------|---|------|------|------|------|------|------|------|------|
| | | | 63 | 125 | 250 | 500 | 1000 | 2000 | 4000 | 8000 | |
| Шум со стороны всасывания | 750 | 81,3 | 87,1 | 73,7 | 78,8 | 72,7 | 65,4 | 73,3 | 69,7 | 67,2 | 65,0 |
| | 300 | 90,2 | 93,1 | 76,3 | 82,0 | 78,8 | 75,0 | 81,2 | 80,5 | 77,3 | 73,6 |
| Шум со стороны нагнетания | 750 | 88,4 | 92,9 | 74,1 | 84,8 | 79,6 | 79,5 | 80,0 | 75,7 | 74,0 | 68,5 |
| | 300 | 96,0 | 99,0 | 76,6 | 87,4 | 85,6 | 85,8 | 88,5 | 85,5 | 83,1 | 78,3 |
| Шум излучаемый через корпус | 750 | 68,1 | 83,4 | 73,9 | 74,5 | 63,5 | 56,4 | 58,5 | 51,8 | 49,8 | 47,1 |
| | 300 | 74,4 | 86,8 | 74,2 | 79,1 | 71,9 | 62,9 | 64,3 | 58,4 | 56,1 | 56,1 |

Технические данные вентиляторов VR и VRS 80-50/40.8D

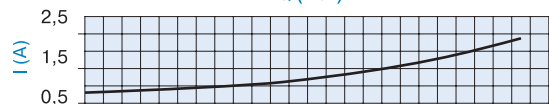
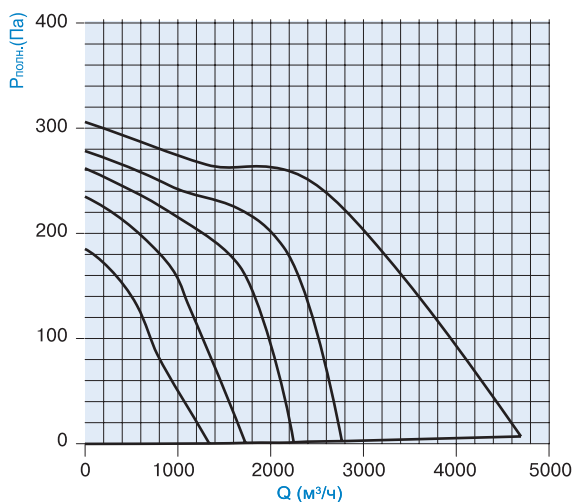

| | Q, м³/ч | P _с , Па | P _в , Па | N, кВт | I, А | n, об/мин |
|--------------------|---------|---------------------|---------------------|--------|-------|-----------|
| Напряжение U-380 В | | | | | | |
| 1 | 0 | 306,2 | 306,2 | 0,243 | 0 | 730 |
| 2 | 2138 | 259,6 | 261,1 | 0,510 | 0,343 | 701 |
| 3 | 3053 | 195,3 | 198,4 | 0,790 | 0,257 | 576 |
| 4 | 4700 | 0 | 7,1 | 1,240 | 0,196 | 480 |
| Напряжение U-280 В | | | | | | |
| 1 | 0 | 278,6 | 278,6 | 0,162 | 0 | 710 |
| 2 | 1645 | 222,8 | 224,1 | 0,325 | 0,266 | 650 |
| 3 | 2140 | 185,4 | 187,3 | 0,521 | 0,184 | 496 |
| 4 | 2769 | 0 | 2,6 | 0,650 | 0,151 | 305 |
| Напряжение U-230 В | | | | | | |
| 1 | 0 | 262,1 | 262,1 | 0,144 | 0 | 690 |
| 2 | 1080 | 210,2 | 211,2 | 0,230 | 0,211 | 648 |
| 3 | 1670 | 167,55 | 168,7 | 0,364 | 0,162 | 325 |
| 4 | 2250 | 0 | 1,5 | 0,440 | 0,117 | 241 |
| Напряжение U-180 В | | | | | | |
| 1 | 0 | 235,2 | 235,2 | 0,130 | 0 | 660 |
| 2 | 800 | 180,7 | 181,4 | 0,175 | 0,196 | 610 |
| 3 | 1106 | 133,25 | 134,1 | 0,238 | 0,132 | 297 |
| 4 | 1730 | 0 | 1 | 0,275 | 0,098 | 190 |
| Напряжение U-140 В | | | | | | |
| 1 | 0 | 185,4 | 185,4 | 0,112 | 0 | 581 |
| 2 | 560 | 131,7 | 131,8 | 0,131 | 0,178 | 505 |
| 3 | 780 | 84,86 | 85,1 | 0,142 | 0,106 | 234 |
| 4 | 1340 | 0 | 0,4 | 0,150 | 0,081 | 151 |

Акустические характеристики вентилятора VR80-50/40.8D

| Режим работы P _в , Па | Уровень звука L _в , дБА | Суммар- ный уровень L _р , дБ | Уровень звуковой мощности (L _р , дБ) в октавных полосах частот, Гц | | | | | | | | |
|--|---------------------------------------|---|--|------|------|------|------|------|------|------|------|
| | | | 63 | 125 | 250 | 500 | 1000 | 2000 | 4000 | 8000 | |
| Шум со стороны всасывания | 250 | 66,0 | 75,1 | 65,3 | 60,9 | 59,2 | 55,5 | 55,2 | 54,2 | 52,0 | 44,8 |
| | 20 | 70,8 | 75,2 | 61,6 | 58,5 | 61,8 | 60,3 | 60,3 | 59,8 | 57,3 | 50,8 |
| Шум со стороны нагнетания | 250 | 71,5 | 78,0 | 63,3 | 68,5 | 66,0 | 66,0 | 59,3 | 58,0 | 56,4 | 48,2 |
| | 20 | 76,2 | 80,8 | 63,3 | 69,3 | 69,9 | 68,8 | 64,7 | 63,4 | 61,5 | 54,4 |
| Шум, излучаемый через корпус | 250 | 59,9 | 71,6 | 64,6 | 60,7 | 55,6 | 51,5 | 47,0 | 43,8 | 40,5 | 36,0 |
| | 20 | 62,9 | 72,6 | 64,2 | 62,3 | 56,8 | 54,6 | 50,2 | 47,1 | 42,9 | 38,6 |

Технические данные вентиляторов VR и VRS 80-50/40.6D

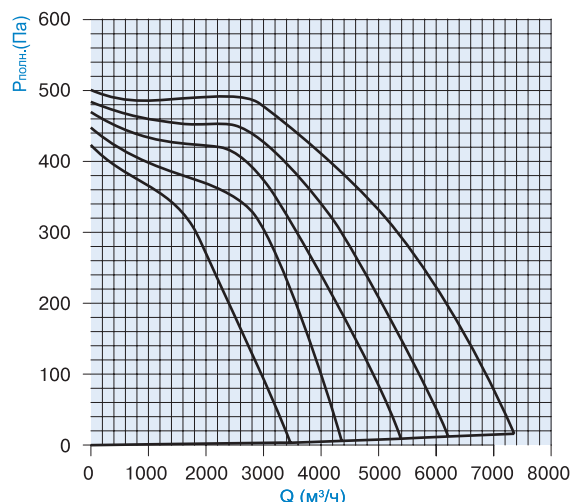

| | Q, м³/ч | P _с , Па | P _в , Па | N, кВт | I, А | n, об/мин |
|--------------------|---------|---------------------|---------------------|--------|-------|-----------|
| Напряжение U-380 В | | | | | | |
| 1 | 0 | 501,2 | 501,2 | 0,449 | 0 | 990 |
| 2 | 2930 | 480 | 482,2 | 1,020 | 0,361 | 945 |
| 3 | 5120 | 316,5 | 321,1 | 1,870 | 0,267 | 884 |
| 4 | 7360 | 0 | 16,1 | 2,810 | 0,204 | 829 |
| Напряжение U-280 В | | | | | | |
| 1 | 0 | 484,3 | 484,3 | 0,280 | 0 | 976 |
| 2 | 2500 | 449,2 | 451,2 | 0,741 | 0,345 | 932 |
| 3 | 4220 | 313 | 317,1 | 0,987 | 0,238 | 794 |
| 4 | 6210 | 0 | 12,2 | 1,960 | 0,197 | 705 |
| Напряжение U-230 В | | | | | | |
| 1 | 0 | 470 | 470 | 0,259 | 0 | 965 |
| 2 | 2250 | 418,4 | 420,3 | 0,620 | 0,33 | 905 |
| 3 | 3113 | 358,1 | 362,1 | 0,786 | 0,199 | 718 |
| 4 | 5390 | 0 | 9,1 | 1,530 | 0,176 | 626 |
| Напряжение U-180 В | | | | | | |
| 1 | 0 | 448,1 | 448,1 | 0,236 | 0 | 940 |
| 2 | 1937 | 369,6 | 371,2 | 0,52 | 0,274 | 860 |
| 3 | 2850 | 321 | 324,6 | 0,63 | 0,178 | 642 |
| 4 | 4360 | 0 | 6 | 1,21 | 0,151 | 510 |
| Напряжение U-140 В | | | | | | |
| 1 | 0 | 423,6 | 423,6 | 0,198 | 0 | 920 |
| 2 | 1770 | 307,4 | 308,7 | 0,410 | 0,233 | 770 |
| 3 | 2240 | 224,8 | 228,1 | 0,561 | 0,163 | 534 |
| 4 | 3470 | 0 | 3,4 | 0,692 | 0,122 | 400 |

Акустические характеристики вентилятора VR80-50/40.6D

| Режим работы P _в , Па | Уровень звука L _в , дБА | Суммар- ный уровень L _р , дБ | Уровень звуковой мощности (L _р , дБ) в октавных полосах частот, Гц | | | | | | | | |
|--|---------------------------------------|---|--|------|------|------|------|------|------|------|------|
| | | | 63 | 125 | 250 | 500 | 1000 | 2000 | 4000 | 8000 | |
| Шум со стороны всасывания | 450 | 78,1 | 83,5 | 73,2 | 67,2 | 66,9 | 66,1 | 68,7 | 66,5 | 65,0 | 61,3 |
| | 60 | 86,6 | 89,8 | 76,4 | 75,5 | 74,8 | 75,2 | 77,7 | 75,7 | 72,6 | 70,0 |
| Шум со стороны нагнетания | 450 | 85,3 | 89,4 | 69,8 | 79,1 | 75,1 | 78,3 | 74,8 | 71,8 | 71,3 | 66,0 |
| | 60 | 92,4 | 95,4 | 75,8 | 84,5 | 81,5 | 85,0 | 82,9 | 79,9 | 77,6 | 74,7 |
| Шум, излучаемый через корпус | 450 | 65,7 | 79,2 | 71,1 | 72,7 | 58,6 | 57,3 | 52,2 | 50,6 | 49,5 | 47,1 |
| | 60 | 71,1 | 82,7 | 74,0 | 76,1 | 64,8 | 64,8 | 60,3 | 57,2 | 55,1 | 51,8 |

Технические данные вентиляторов VR и VRS 80–50/40.4D

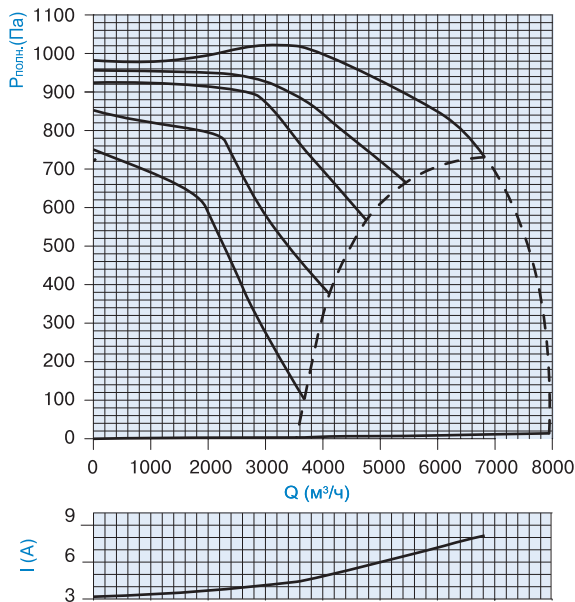

| | Q, м³/ч | P _s , Па | P _v , Па | N, кВт | I _н | n, об/мин |
|----------------------|---------|---------------------|---------------------|--------|----------------|-----------|
| Напряжение U - 380 В | | | | | | |
| 1 | 0 | 982,7 | 982,7 | 1,070 | 0 | 1470 |
| 2 | 3539 | 1016,4 | 1020,0 | 2,380 | 0,421 | 1415 |
| 3 | 6130 | 826,6 | 837,3 | 4,130 | 0,345 | 1345 |
| 4 | 6822 | 719,9 | 731,1 | 4,987 | 0,301 | 1310 |
| Напряжение U - 280 В | | | | | | |
| 1 | 0 | 956,6 | 956,6 | 0,901 | 0 | 1450 |
| 2 | 3300 | 918,2 | 921,4 | 2,132 | 0,356 | 1350 |
| 3 | 4100 | 821,7 | 826,3 | 2,842 | 0,328 | 1306 |
| 4 | 5450 | 657,9 | 665,3 | 3,530 | 0,296 | 1200 |
| Напряжение U - 230 В | | | | | | |
| 1 | 0 | 924,7 | 924,7 | 0,8 | 0 | 1430 |
| 2 | 2880 | 886,6 | 889,4 | 1,820 | 0,341 | 1306 |
| 3 | 3769 | 732,3 | 736,3 | 2,153 | 0,298 | 1213 |
| 4 | 4760 | 560,8 | 567,6 | 2,810 | 0,211 | 1200 |
| Напряжение U - 180 В | | | | | | |
| 1 | 0 | 853,2 | 853,2 | 0,75 | 0 | 1383 |
| 2 | 2300 | 770,3 | 772,4 | 1,51 | 0,312 | 1218 |
| 3 | 3152 | 545,1 | 548,5 | 1,96 | 0,221 | 1087 |
| 4 | 4115 | 370,1 | 376,1 | 2,11 | 0,187 | 885 |
| Напряжение U - 140 В | | | | | | |
| 1 | 0 | 751,1 | 751,1 | 0,58 | 0 | 1300 |
| 2 | 1960 | 599,5 | 601,3 | 1,134 | 0,286 | 1050 |
| 3 | 2638 | 378,2 | 381,2 | 1,34 | 0,193 | 983 |
| 4 | 3680 | 98,8 | 102,3 | 1,51 | 0,162 | 540 |

Акустические характеристики вентилятора VR 80-50/40.4D

| Режим работы P _v , Па | Уровень звука L _в , дБА | Суммарный уровень L _с , дБ | Уровень звуковой мощности (L _w , дБ) в октавных полосах частот, Гц | | | | | | | | |
|-------------------------------------|---------------------------------------|--|--|------|------|------|------|------|------|------|------|
| | | | 63 | 125 | 250 | 500 | 1000 | 2000 | 4000 | 8000 | |
| Шум со стороны всасывания | 1016 | 83,3 | 89,6 | 80,1 | 78,2 | 75,9 | 68,6 | 74,7 | 71,4 | 69,1 | 66,0 |
| | 740 | 89,1 | 93,0 | 83,6 | 82,2 | 76,7 | 74,2 | 81,1 | 78,7 | 76,2 | 74,7 |
| Шум со стороны нагнетания | 1016 | 92,5 | 96,2 | 82,3 | 85,3 | 80,0 | 81,8 | 85,1 | 80,1 | 77,5 | 74,0 |
| | 740 | 95,6 | 98,5 | 83,0 | 87,2 | 82,9 | 84,6 | 86,9 | 83,0 | 81,2 | 78,1 |
| Шум, излучаемый через корпус | 1016 | 71,8 | 86,8 | 78,3 | 77,6 | 64,4 | 60,2 | 58,9 | 56,1 | 55,4 | 54,2 |
| | 740 | 75,0 | 88,1 | 79,4 | 79,4 | 63,4 | 63,3 | 63,1 | 59,1 | 57,9 | 55,7 |

Технические данные вентиляторов VR и VRS 90–50/45.4D

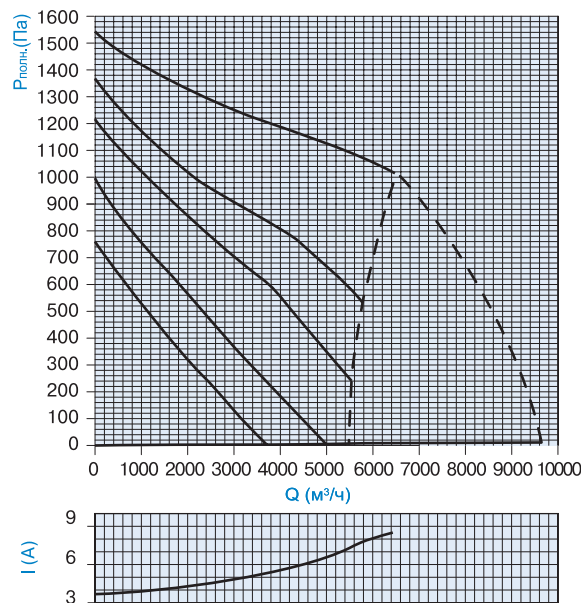

| | Q, м³/ч | P _s , Па | P _v , Па | N, кВт | I _н | n, об/мин |
|----------------------|---------|---------------------|---------------------|--------|----------------|-----------|
| Напряжение U - 380 В | | | | | | |
| 1 | 0 | 1544,3 | 1544,3 | 2,1 | 0 | 1395 |
| 2 | 5500 | 1081,4 | 1090 | 4,3 | 0,432 | 1265 |
| 3 | 5750 | 1061,1 | 1070,1 | 4,88 | 0,396 | 1216 |
| 4 | 6558 | 1014,0 | 1023,0 | 4,92 | 0,359 | 1201 |
| Напряжение U - 280 В | | | | | | |
| 1 | 0 | 1369,1 | 1369,1 | 1,510 | 0 | 1340 |
| 2 | 4400 | 774,9 | 780,2 | 3,110 | 0,387 | 1060 |
| 3 | 5110 | 639,7 | 646,3 | 3,321 | 0,331 | 1035 |
| 4 | 5815 | 525,8 | 534,2 | 3,690 | 0,298 | 910 |
| Напряжение U - 230 В | | | | | | |
| 1 | 0 | 1217,4 | 1217,4 | 1,31 | 0 | 1285 |
| 2 | 3580 | 622,1 | 625,2 | 2,350 | 0,322 | 960 |
| 3 | 4140 | 521,1 | 526,3 | 2,643 | 0,294 | 876 |
| 4 | 5540 | 233,8 | 241,1 | 2,830 | 0,233 | 655 |
| Напряжение U - 180 В | | | | | | |
| 1 | 0 | 997,1 | 997,1 | 1,063 | 0 | 1135 |
| 2 | 1540 | 653,2 | 655,2 | 1,42 | 0,296 | 1015 |
| 3 | 3210 | 324,8 | 328,7 | 1,64 | 0,231 | 751 |
| 4 | 4990 | 0 | 5,4 | 1,88 | 0,197 | 370 |
| Напряжение U - 140 В | | | | | | |
| 1 | 0 | 760,2 | 760,2 | 0,83 | 0 | 980 |
| 2 | 2290 | 265,7 | 266,7 | 1,050 | 0,233 | 618 |
| 3 | 2965 | 136,2 | 138,3 | 1,125 | 0,198 | 483 |
| 4 | 3710 | 0,0 | 3,2 | 1,161 | 0,162 | 280 |

Акустические характеристики вентилятора VR 90-50/45.4D

| Режим работы P _v , Па | Уровень звука L _в , дБА | Суммарный уровень L _с , дБ | Уровень звуковой мощности (L _w , дБ) в октавных полосах частот, Гц | | | | | | | | |
|-------------------------------------|---------------------------------------|--|--|------|------|------|------|------|------|------|------|
| | | | 63 | 125 | 250 | 500 | 1000 | 2000 | 4000 | 8000 | |
| Шум со стороны всасывания | 1010 | 85,7 | 93,5 | 85,9 | 76,6 | 77,3 | 73,3 | 75,2 | 74,3 | 72,3 | 68,6 |
| | 900 | 86,3 | 94,1 | 85,6 | 76,7 | 77,1 | 74,2 | 75,7 | 75,2 | 72,5 | 69,3 |
| Шум со стороны нагнетания | 1010 | 91,6 | 97,4 | 87,9 | 85,1 | 82,5 | 82,5 | 82,8 | 79,1 | 76,2 | 72,7 |
| | 900 | 92,7 | 97,8 | 86,1 | 85,8 | 82,3 | 83,1 | 83,2 | 80,6 | 77,5 | 73,9 |
| Шум, излучаемый через корпус | 1010 | 71,2 | 86,4 | 78,5 | 74,7 | 66,2 | 59,4 | 59,3 | 55,9 | 56,0 | 54,8 |
| | 900 | 73,7 | 86,9 | 79,4 | 74,8 | 67,0 | 60,0 | 61,7 | 59,9 | 62,5 | 58,9 |

Технические данные вентиляторов VR и VRS 90-50/45.6D

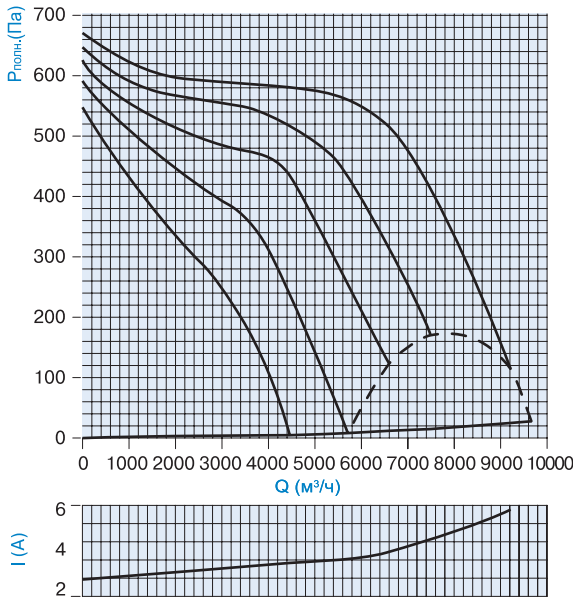

| | Q, м³/ч | P _{ст} , Па | P _в , Па | N, кВт | I, А | n, об/мин |
|--------------------|---------|----------------------|---------------------|--------|-------|-----------|
| Напряжение U-380 В | | | | | | |
| 1 | 0 | 671,2 | 671,2 | 0,680 | 0 | 970 |
| 2 | 4460 | 576,8 | 581,1 | 1,761 | 0,351 | 930 |
| 3 | 6540 | 512,7 | 519,8 | 2,321 | 0,297 | 897 |
| 4 | 9213 | 89,6 | 114,6 | 3,752 | 0,210 | 825 |
| Напряжение U-280 В | | | | | | |
| 1 | 0 | 647,6 | 647,6 | 0,571 | 0 | 952 |
| 2 | 3570,0 | 543,9 | 547,3 | 1,373 | 0,310 | 883 |
| 3 | 5410,0 | 455,7 | 464,6 | 1,932 | 0,265 | 798 |
| 4 | 7492,0 | 155,4 | 170,4 | 2,710 | 0,193 | 708 |
| Напряжение U-230 В | | | | | | |
| 1 | 0 | 626,3 | 626,3 | 0,520 | 0 | 930 |
| 2 | 3496,0 | 473,2 | 476,1 | 1,287 | 0,289 | 832 |
| 3 | 4420,0 | 431,9 | 439,2 | 1,675 | 0,213 | 716 |
| 4 | 6600,0 | 111,3 | 123,4 | 2,294 | 0,171 | 625 |
| Напряжение U-180 В | | | | | | |
| 1 | 0 | 591,8 | 591,8 | 0,461 | 0 | 900 |
| 2 | 3152,0 | 384,1 | 386,4 | 1,031 | 0,246 | 750 |
| 3 | 3980,0 | 309,1 | 315,2 | 1,353 | 0,198 | 631 |
| 4 | 5710,0 | 0 | 8,3 | 1,710 | 0,132 | 450 |
| Напряжение U-140 В | | | | | | |
| 1 | 0 | 548,1 | 548,1 | 0,422 | 0 | 850 |
| 2 | 2555,0 | 290,0 | 291,2 | 0,755 | 0,192 | 650 |
| 3 | 3420,0 | 195,6 | 198,7 | 1,220 | 0,141 | 590 |
| 4 | 4460,0 | 0 | 4,8 | 1,053 | 0,098 | 355 |

Акустические характеристики вентилятора VR90-50/45.6D

| Режим работы P _в , Па | Уровень звука L _в , дБА | Суммарный уровень L _с , дБ | Уровень звуковой мощности (L _в , дБ) в октавных полосах частот, Гц | | | | | | | | |
|-------------------------------------|------------------------------------|---------------------------------------|---|------|------|------|------|------|------|------|------|
| | | | 63 | 125 | 250 | 500 | 1000 | 2000 | 4000 | 8000 | |
| Шум со стороны всасывания | 580 | 80,8 | 89,3 | 75,4 | 84,2 | 74,6 | 68,2 | 71,0 | 68,6 | 67,4 | 61,8 |
| | 120 | 91,2 | 96,1 | 80,0 | 89,2 | 83,4 | 78,9 | 81,1 | 79,5 | 79,3 | 75,4 |
| Шум со стороны нагнетания | 580 | 86,6 | 94,7 | 75,9 | 87,8 | 77,6 | 76,5 | 75,4 | 73,0 | 71,8 | 63,4 |
| | 120 | 95,2 | 99,6 | 81,0 | 92,5 | 85,3 | 87,7 | 85,6 | 82,6 | 82,7 | 77,1 |
| Шум, излучаемый через корпус | 580 | 67,7 | 75,3 | 66,0 | 68,7 | 57,6 | 52,2 | 50,7 | 48,6 | 46,6 | 44,7 |
| | 120 | 70,2 | 82,4 | 72,8 | 75,2 | 67,6 | 61,8 | 57,6 | 55,6 | 55,5 | 50,7 |

Технические данные вентиляторов VR и VRS 90-50/45.8D

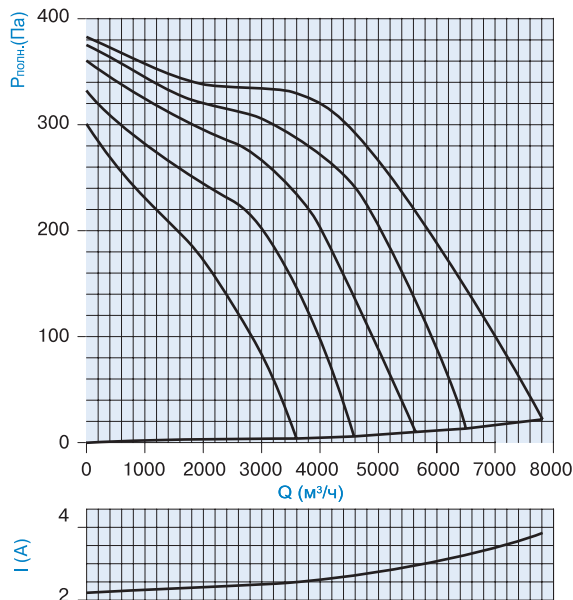

| | Q, м³/ч | P _{ст} , Па | P _в , Па | N, кВт | I, А | n, об/мин |
|--------------------|---------|----------------------|---------------------|--------|-------|-----------|
| Напряжение U-380 В | | | | | | |
| 1 | 0 | 383,2 | 383,2 | 0,360 | 0 | 728 |
| 2 | 3531 | 329,5 | 331,1 | 0,810 | 0,431 | 690 |
| 3 | 5120 | 245,9 | 258 | 1,210 | 0,322 | 665 |
| 4 | 7815 | 0 | 22,1 | 1,850 | 0,253 | 600 |
| Напряжение U-280 В | | | | | | |
| 1 | 0 | 375,6 | 375,6 | 0,273 | 0 | 720 |
| 2 | 2950 | 305,8 | 307,2 | 0,650 | 0,395 | 663 |
| 3 | 4670 | 226,6 | 236,2 | 0,843 | 0,299 | 535 |
| 4 | 6500 | 0 | 13,4 | 1,321 | 0,212 | 495 |
| Напряжение U-230 В | | | | | | |
| 1 | 0 | 360,8 | 360,8 | 0,22 | 0 | 700 |
| 2 | 2530 | 282,1 | 283,1 | 0,511 | 0,346 | 640 |
| 3 | 3940 | 201,5 | 209,6 | 0,731 | 0,272 | 510 |
| 4 | 5640 | 0 | 10,2 | 1,078 | 0,183 | 430 |
| Напряжение U-180 В | | | | | | |
| 1 | 0 | 360,8 | 332,6 | 0,195 | 0 | 680 |
| 2 | 2479 | 282,1 | 229,2 | 0,446 | 0,304 | 575 |
| 3 | 3255 | 201,5 | 181,1 | 0,573 | 0,238 | 465 |
| 4 | 4585 | 0 | 6 | 0,728 | 0,152 | 340 |
| Напряжение U-140 В | | | | | | |
| 1 | 0 | 301,1 | 301,1 | 0,173 | 0 | 640 |
| 2 | 1680 | 193,1 | 193,6 | 0,310 | 0,287 | 538 |
| 3 | 2525 | 125,9 | 128,8 | 0,385 | 0,216 | 346 |
| 4 | 3600 | 0 | 4 | 0,472 | 0,122 | 281 |

Акустические характеристики вентилятора VR 90-50/45.8D

| Режим работы P _в , Па | Уровень звука L _в , дБА | Суммарный уровень L _с , дБ | Уровень звуковой мощности (L _в , дБ) в октавных полосах частот, Гц | | | | | | | | |
|-------------------------------------|------------------------------------|---------------------------------------|---|------|------|------|------|------|------|------|------|
| | | | 63 | 125 | 250 | 500 | 1000 | 2000 | 4000 | 8000 | |
| Шум со стороны всасывания | 360 | 70,4 | 80,2 | 71,8 | 63,5 | 65,5 | 60,8 | 60,1 | 58,1 | 55,9 | 48,9 |
| | 50 | 81,8 | 87,3 | 78,5 | 73,6 | 73,1 | 72,4 | 71,8 | 70,8 | 67,7 | 63,8 |
| Шум со стороны нагнетания | 360 | 75,6 | 83,5 | 71,1 | 70,7 | 72,4 | 66,4 | 65,2 | 62,2 | 58,1 | 51,1 |
| | 50 | 88,2 | 93,0 | 79,4 | 80,1 | 80,4 | 80,2 | 77,7 | 76,0 | 72,8 | 68,3 |
| Шум, излучаемый через корпус | 360 | 62,8 | 74,8 | 68,3 | 63,1 | 55,8 | 51,6 | 50,7 | 48,2 | 51,6 | 45,8 |
| | 50 | 67,6 | 80,3 | 71,5 | 70,1 | 62,1 | 58,9 | 57,4 | 52,4 | 49,7 | 46,8 |

Технические данные вентиляторов VR 100–50/63.4D

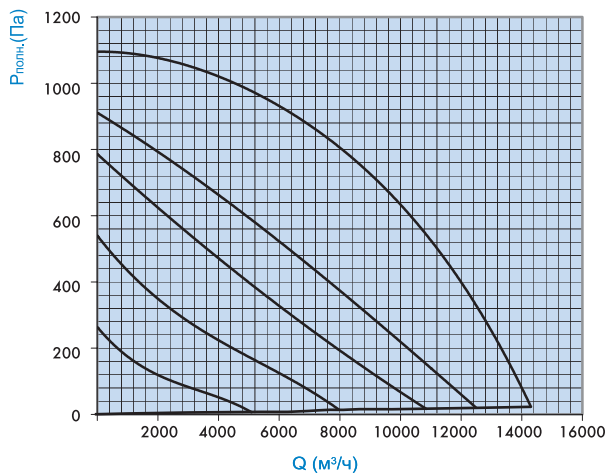

| | Q, тыс. м³/ч | P _{ст} , Па | P _в , Па | N, кВт | h | n, об/мин |
|--------------------|--------------|----------------------|---------------------|--------|-------|-----------|
| Напряжение U=380 В | | | | | | |
| 1 | 0 | 1102.1 | 1102.1 | 1.8 | 0.000 | 1432 |
| 2 | 5.895 | 944.6 | 951.1 | 3.33 | 0.468 | 1351 |
| 3 | 8.643 | 734.7 | 748.6 | 3.76 | 0.478 | 1320 |
| 4 | 13.634 | 177.6 | 212.2 | 3.33 | 0.241 | 1360 |
| Напряжение U=280 В | | | | | | |
| 1 | 0 | 912.3 | 912.3 | 1.55 | 0.000 | 1300 |
| 2 | 3.329 | 706.5 | 708.5 | 2.235 | 0.449 | 1160 |
| 3 | 7.210 | 431.9 | 441.6 | 2.67 | 0.497 | 1040 |
| 4 | 11.117 | 129.2 | 152.2 | 2.51 | 0.475 | 1120 |
| Напряжение U=230 В | | | | | | |
| 1 | 0 | 787.2 | 787.2 | 1.38 | 0.000 | 1210 |
| 2 | 3.329 | 532.9 | 534.9 | 1.9 | 0.260 | 990 |
| 3 | 6.396 | 294.7 | 302.3 | 2.08 | 0.258 | 870 |
| 4 | 9.415 | 96.9 | 113.4 | 1.96 | 0.151 | 940 |
| Напряжение U=180 В | | | | | | |
| 1 | 0 | 540.2 | 540.2 | 1.035 | 0.000 | 997 |
| 2 | 1.893 | 346.0 | 346.6 | 1.2 | 0.152 | 792 |
| 3 | 4.544 | 196.3 | 200.0 | 1.31 | 0.193 | 676 |
| 4 | 7.199 | 62.7 | 72.2 | 1.27 | 0.114 | 725 |
| Напряжение U=140 В | | | | | | |
| 1 | 0.000 | 264.3 | 264.3 | 0.565 | 0.000 | 690 |
| 2 | 1.429 | 146.8 | 147.2 | 0.598 | 0.098 | 540 |
| 3 | 3.368 | 69.9 | 71.9 | 0.620 | 0.109 | 442.5 |
| 4 | 4.632 | 30.4 | 34.3 | 0.613 | 0.072 | 475 |

Акустические характеристики вентилятора P=840 Па

| Режим работы P _в , Па | Уровень звука L _{ра} , дБА | Суммарный уровень L _Σ , дБ | Уровень звуковой мощности (L _{в,дБ}) в 1/3-октавных и октавных полосах частот, Гц | | | | | | | |
|----------------------------------|-------------------------------------|---------------------------------------|---|------|------|------|------|------|------|------|
| | | | 63 | 125 | 250 | 500 | 1000 | 2000 | 4000 | 8000 |
| Шум со стороны всасывания | 81,0 | 91,2 | 75,7 | 90,1 | 82,1 | 76,7 | 75,6 | 69,6 | 66,9 | 64,2 |
| Шум со стороны нагнетания | 85,5 | 93,6 | 83,2 | 90,8 | 87,3 | 82,6 | 80,6 | 73,9 | 70,3 | 66,7 |
| Шум, излучаемый через корпус | 70,8 | 82,3 | 74,5 | 80,9 | 69,4 | 64,1 | 63,6 | 61,7 | 61,3 | 57,5 |